

Live the comfort

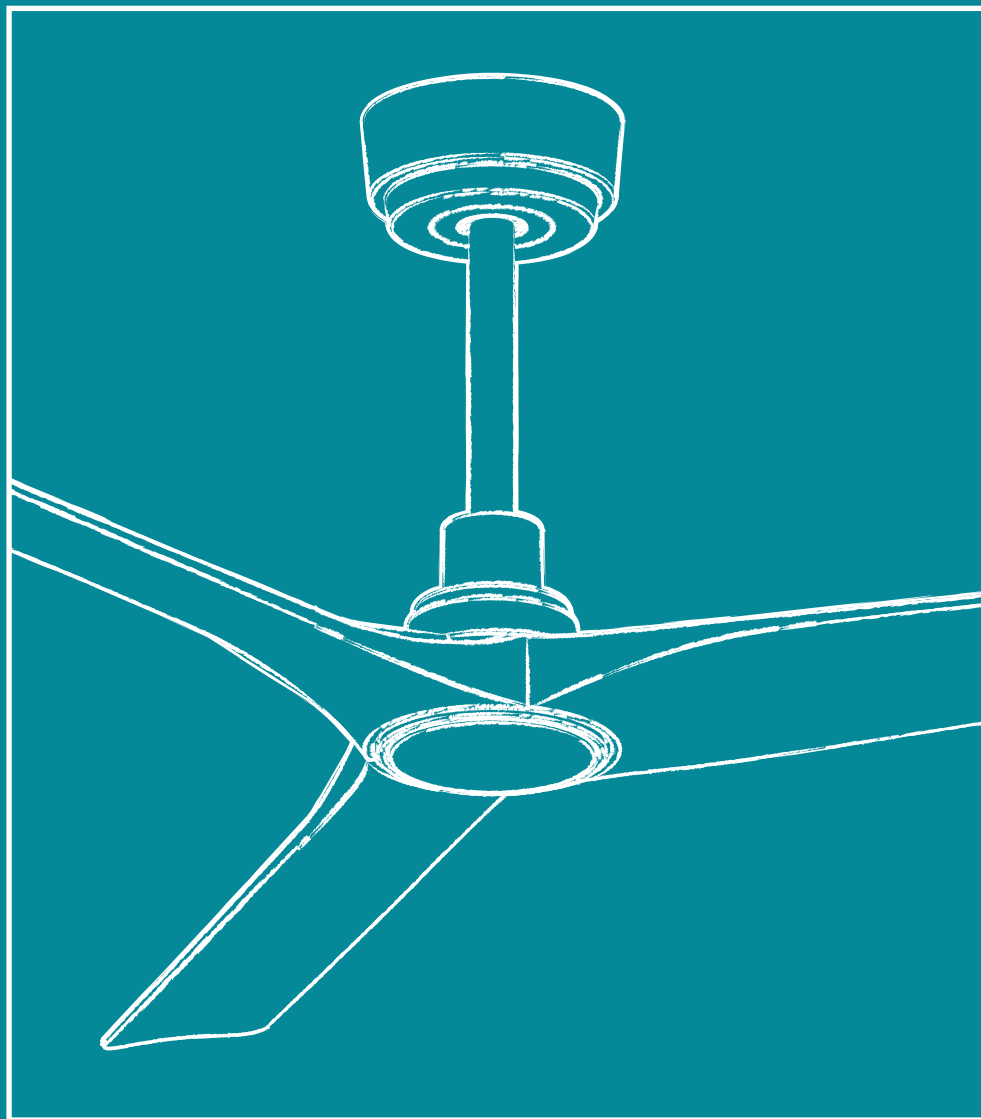

MARTEC[®]
SIRIUS
MEET

2026

 MARTEC®

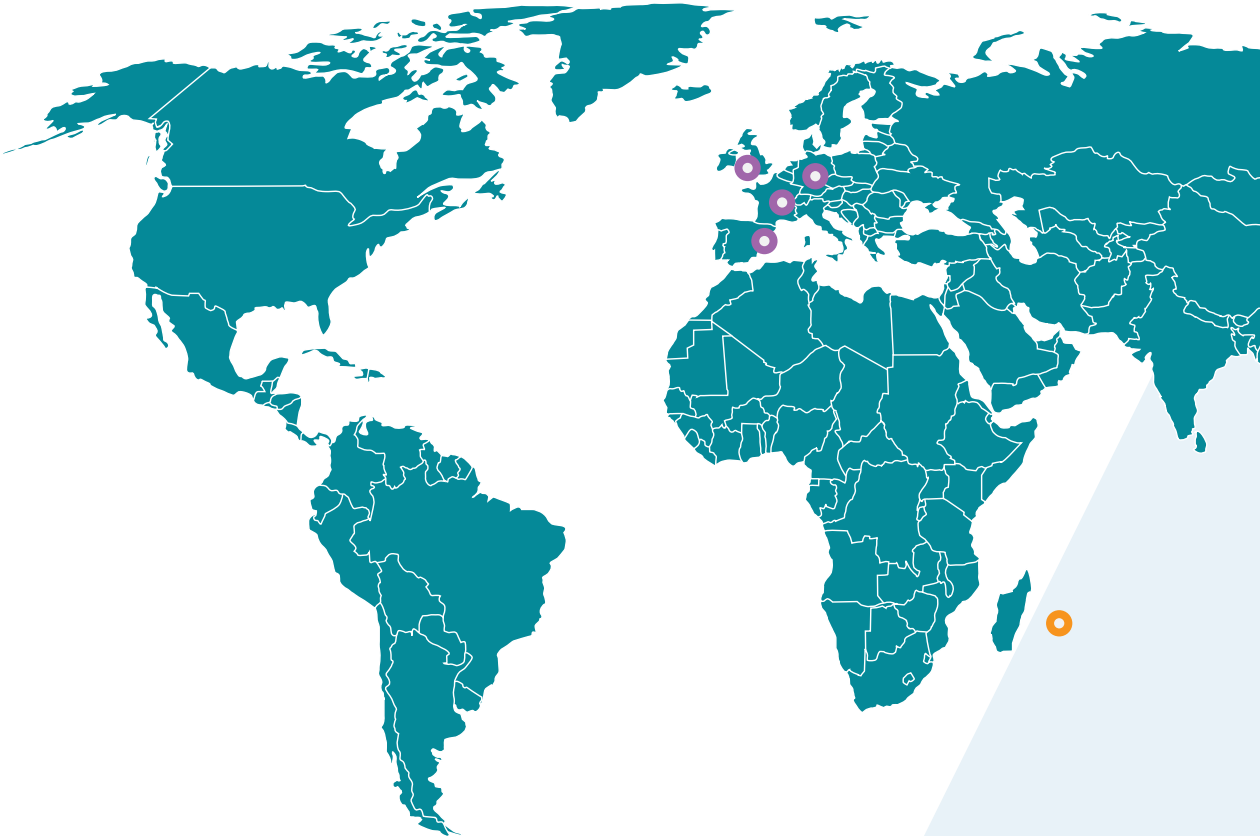



Más de 50 años

Tras más de cinco décadas, Martec® se ha convertido en uno de los principales proveedores europeos y australianos de ventiladores de techo.

Nuestra incesante dedicación al desarrollo continuo sitúa a Martec® a la vanguardia de la innovación y el diseño. Con la última tecnología, Martec® ofrece ahora una interesante y completa gama de productos que ahorran energía y que pueden instalarse en cualquier aplicación.



Martec® en el mundo

En Martec® ofrecemos soluciones de ventilación innovadoras que definen los estándares globales.

Somos pioneros en la creación de soluciones que no solo cumplen sino que superan las expectativas de nuestros clientes en más de 20 países.

La alianza entre Meet Sirius y Martec es fruto de la excelencia de las dos marcas.

Meet Sirius es el representante comercial y legal de Martec Australia en Europa y Oriente Medio.

 **Meet Sirius**
España
Reino Unido
Alemania
Francia

 **Martec Australia**
Australia
Nueva Zelanda
Islas Mauricio



Mejore su experiencia de vida con Martec®

Nuestra incesante dedicación al desarrollo continuo sitúa a Martec® a la vanguardia de la innovación y el diseño. Como resultado, estamos lanzando toda una **NUEVA** gama de **ventiladores de techo Smart DC** justo a tiempo para combatir el calor en los calurosos meses de verano.

La NUEVA gama viene en una amplia selección de colores y tamaños, así como 6 temperaturas de color variable entre 2700K y 6000K. Estos ventiladores de techo Smart DC son muy eficientes energéticamente y silenciosos, se suministran con **un mando a distancia WiFi**. El mando a distancia WiFi tiene 6 ajustes de velocidad del ventilador, un ajuste único de modo sueño y un modo brisa que le proporcionan un sueño confortable durante día y noche.

La promesa de Martec®

Un fuerte compromiso con los principios de calidad, servicio y atención a los detalles garantiza que transformamos estos valores en resultados únicos y dinámicos que son insuperables. Con el fin de alcanzar objetivos, Martec® ha implementado un proceso y un sistema de gestión de calidad que cumple con los requisitos de la norma AS/NZS ISO 9001 y CE. En resumen, Martec® se compromete a proporcionar una oferta de productos y servicios inigualable a sus numerosos valiosos clientes.

MEET SIRIUS

es un grupo empresarial de carácter dinámico y emprendedor.

Nuestro objetivo es ofrecer los mejores productos a través de marcas reconocidas en el mercado, que aportan prestigio y fiabilidad, y ofrecen soluciones innovadoras en su campo de actuación.

Martec es una marca de **MEET SIRIUS**



SERVICIOS

El servicio es el corazón de nuestro negocio; nos esforzamos en brindar atención excepcional para satisfacer las necesidades de nuestros clientes

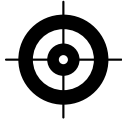

FUTURO

Nuestro enfoque en el futuro nos impulsa a buscar soluciones que trasciendan las expectativas actuales y contribuyan a un mundo mejor.



SOSTENIBILIDAD

La sostenibilidad es parte integral de nuestro compromiso; trabajamos incansablemente para minimizar nuestro impacto ambiental y proteger el planeta.



INNOVACIÓN

Nuestra pasión por la innovación nos lleva a proponer productos y soluciones que desafían los límites y abren nuevas posibilidades.



EXCELENCIA

La búsqueda constante de la excelencia es lo que nos impulsa a alcanzar los más altos estándares de calidad en todo lo que hacemos.

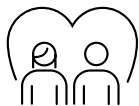

Para ello además ponemos a tu disposición al equipo humano de MEET SIRIUS, nuestro mayor activo. Contamos con profesionales altamente capacitados, comprometidos y dedicados a aportar valor a nuestros clientes. Su nivel de excelencia y su pasión por ofrecer un servicio excepcional son los pilares de nuestro éxito.

NUESTRAS MARCAS

LBPro LBOrigin

MARTEC[®]
Life, enhanced.



Nuestra Política de Diversidad e Inclusión se fundamenta en el respeto a la singularidad de cada individuo, la apreciación de las distintas características y una cultura inclusiva que promueva la igualdad y evite la discriminación basada en aspectos como género, edad, origen nacional u otras condiciones personales, tanto físicas como sociales.

Nuestro compromiso con la Sociedad

Estas colaboraciones reflejan nuestro compromiso con la responsabilidad social y nuestro deseo de contribuir a un mundo mejor, donde cada individuo tenga la oportunidad de alcanzar su máximo potencial y disfrutar de una vida plena.

Entidades con las que colaboramos

Residència La Vinyota

Residencia La Vinyota, nos unimos a la causa de la Fundación especializada en personas con discapacidad intelectual grave. Nuestro apoyo se enfoca en proporcionar el respaldo necesario para que estas personas puedan llevar a cabo sus actividades diarias de manera adaptativa, fomentando el entrenamiento en habilidades cognitivas, brindando atención a la salud y promoviendo su participación en actividades de ocio e integración en la comunidad. Siempre priorizamos la autonomía e independencia de cada individuo.



Programas de acompañamiento a personas en situación vulnerable, de investigación biomédica y de cooperación internacional que desarrollan en sus hospitales, servicios sociosanitarios y servicios sociales.

Cruz Roja Española

Asimismo, colaboramos con la Cruz Roja en una variedad de proyectos sociales que tienen un impacto positivo en la vida de las personas. Nuestra contribución se traduce en un apoyo concreto a iniciativas destinadas al bienestar de la comunidad en general.

CONTENIDO

- 2 Martec corporativo
- 6 Meet Sirius corporativo
- 10 Índice fotográfico
- 16 Guía de compra
- 17 Guía de aplicación
- 18 Guía de los mandos a distancia
- 20 Martec Standard
- 22 Explicanos tu proyecto
- 26 Alguno de nuestros proyectos
- 38 Personaliza el mando de pared del ventilador
- 40 Consumo mensual, ¿Cuanto gasta un ventilador?

44 VENTILADORES DC

- 48 Cordoba DC NEW
- 50 Seaforth DC NEW
- 52 Seaforth Mini DC NEW
- 54 Osprey DC NEW
- 58 Fresno DC NEW
- 60 Elite DC
- 62 Mallorca DC
- 66 Mini Mallorca DC
- 70 Metro DC
- 72 Newport DC
- 76 Avoca DC
- 80 Viper 3 DC
- 82 Viper 4 DC
- 84 Carrara DC
- 86 Genoa DC
- 88 Riviera DC
- 90 Mini Scorpion DC
- 94 Norfolk DC
- 98 Norfolk Aero DC

100 VENTILADORES DC

- 104 Quantum DC
- 108 Wave DC
- 110 Metro DC
- 112 Newport DC
- 116 Albatross
- 120 Menorca DC
- 122 Mallorca DC
- 126 Link DC
- 128 Mini Link DC

130 VENTILADORES AC

- 134 Link AC
- 136 Mini Link AC
- 138 Elite AC
- 140 Flush AC
- 142 Alpha AC
- 144 Governor AC

146 ACCESORIOS

- 148 Mandos a distancia
- 148 Mandos de pared
- 150 Barras de extensión
- 152 Kits de luces y lámparas, difusores de recambio
- 152 Base inclinable a 45°
- 154 Receptores, transmisores y soportes
- 156 Soporte para falso techo

VENTILADORES DC



Cordoba DC



p.48



Seaforth DC



p.50



Seaforth Mini DC



p.52



Osprey DC



p.54



Fresno DC



p.58



Elite DC



p.60



Mallorca DC



p.62



Mini Mallorca DC



p.66



Metro DC



p.70



Newport DC



p.72



Avoca DC



p.76



Viper 3 DC



p.80



Viper 4 DC



p.82



Carrara DC



p.84



Genoa DC



p.86



Riviera DC



p.88



Mini Scorpion DC



p.90



Norfolk DC



p.94



Norfolk Aero DC



p.98

VENTILADORES DC

sin wifi



Quantum DC

p.104



Wave DC

p.108



Metro DC

p.110



Newport DC

p.112



Albatross

p.116



Menorca DC

p.120



Mallorca DC

p.122



Link DC

p.126



Mini Link DC

p.128

VENTILADORES AC



Link AC



p.134



Mini Link AC



p.136



Elite AC



p.138



Flush AC

p.140



Alpha AC



p.142



Governor AC

p.144

ACCESORIOS



Mandos a distancia p.148

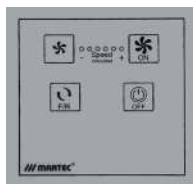

Mandos de pared p.148



Barras de extensión p.150



Base inclinable a 45° p.152



Soporte para falso techo p.156

El sistema único de cubierta en ángulo a 45° permite una instalación segura en techos inclinados o abovedados. Garantiza una alineación correcta, mejora la estabilidad y mantiene un rendimiento óptimo del ventilador, a la vez que complementa la estética del techo.

*Solo disponible para ventiladores SMART con tija de 26mm de diámetro.

CONTENIDO EXTRA



Explicanos tu proyecto

p.22



Mando proyecto especial para hoteles

p.38



Consumo mensual

p.40

Guía de Garantía

20
AÑOS

VENTILADORES
*Garantía del motor

3
AÑOS

MANDOS A DISTANCIA /
CONTROL DE PARED



3
AÑOS

ACCESORIOS

GUIA DE COMPRA

Tamaño de la habitación / Tipo					
	Estudio / Habitación pequeña	Escritorio / Habitación mediana / Salón pequeño	Habitación grande / Salón grande / Salón de juegos	Grandes estancias	
	De 8m ² a 12m ² (3.5m x 3.5m)	De 12m ² a 18m ² (4m x 4.5m)	De 16m ² a 30m ² (5m x 6m)	Superiores a 30m ² (6.5m x 6m)	
Tamaño ventilador	Desde 900 a 1030mm	Desde 1220 a 1320mm	Desde 1420mm	Desde 1800mm	
Ventiladores 	Cordoba	✓	✓	✓	
	Seaforth		✓	✓	
	Seaforth Mini	✓	✓		
	Osprey				✓
	Elite	✓	✓		
	Metro		✓	✓	
	Mallorca		✓	✓	
	Mini Mallorca	✓	✓		
	Viper 3	✓	✓	✓	
	Viper 4	✓	✓	✓	
	Avoca		✓	✓	
	Carrara	✓	✓		
	Fresno		✓	✓	
	Newport		✓	✓	✓
	Genoa	✓	✓		
	Riviera		✓	✓	
	Mini Scorpion	✓	✓		
	Norfolk		✓	✓	✓
	Norfolk aero			✓	✓
	Ventiladores 	Quantum DC	✓	✓	✓
Wave		✓	✓	✓	
Menorca DC			✓	✓	
Link DC			✓	✓	
Mini link DC		✓	✓		
Albatross DC				✓	✓
Link AC			✓	✓	
Mini Link AC		✓	✓		
Elite AC		✓	✓	✓	
Flush AC		✓	✓	✓	
Alpha AC		✓	✓		
Governor AC			✓	✓	✓
Hamilton AC	✓	✓			

GUÍA DE APLICACIÓN

Tamaño de la habitación / Tipo				
Ventilador (DC / AC)	Uso interior	Exteriores cubiertos	Clima tropical	
Ventiladores 	Cordoba	✓	✓	✓
	Seaforth	✓	✓	
	Seaforth Mini	✓	✓	
	Osprey	✓	✓	
	Elite	✓	✓	✓
	Metro	✓	✓	✓
	Mallorca	✓	✓	
	Mini Mallorca	✓	✓	
	Viper 3	✓	✓	✓
	Viper 4	✓	✓	✓
	Avoca	✓	✓	
	Carrara	✓	✓	
	Fresno	✓	✓	
	Newport	✓	✓	
	Genoa	✓	✓	
	Riviera	✓	✓	
	Mini Scorpion	✓	✓	
	Norfolk	✓	✓	
	Norfolk aero	✓	✓	
	Ventiladores 	Quantum DC	✓	✓
Wave		✓	✓	
Menorca DC		✓	✓	
Link DC		✓		
Mini link DC		✓		
Albatross DC		✓	✓	
Link AC		✓		
Mini Link AC		✓		
Elite AC		✓	✓	
Flush AC		✓	✓	
Alpha AC		✓		
Governor AC		✓	✓	✓
Hamilton AC	✓	✓		

Guía de los mandos a distancia

MANDO A DISTANCIA CON WIFI

(Suministrados para todos los ventiladores DC **con WIFI**.
ver p.48-p.98)

Encendido/apagado de la luz
Sólo modelos con luz

Intensidad de Luz (Disminuye)
Sólo modelos con luz

Intensidad de Luz (Aumenta)
Sólo modelos con luz

Apagar ventilador

Modo Brista
Alterna las velocidades 1 & 6 creando una sensación de brisa natural

Temperatura de color: cambio de 2700 a 6000k
Sólo modelos con luz

Temporizador: Apaga el ventilador en 1, 4 o 8 horas

Velocidades
6 - Máxima
1 - Mínima

Verano/Invierno
Modo inverso

Modo descanso
Opera a la mitad de la primera velocidad

/// MARTEC

Operativo con la app **Smart life** compatible con Google home & Alexa

MANDO A DISTANCIA

(Suministrados para todos los ventiladores DC
sin WIFI ver p.104-p.128)

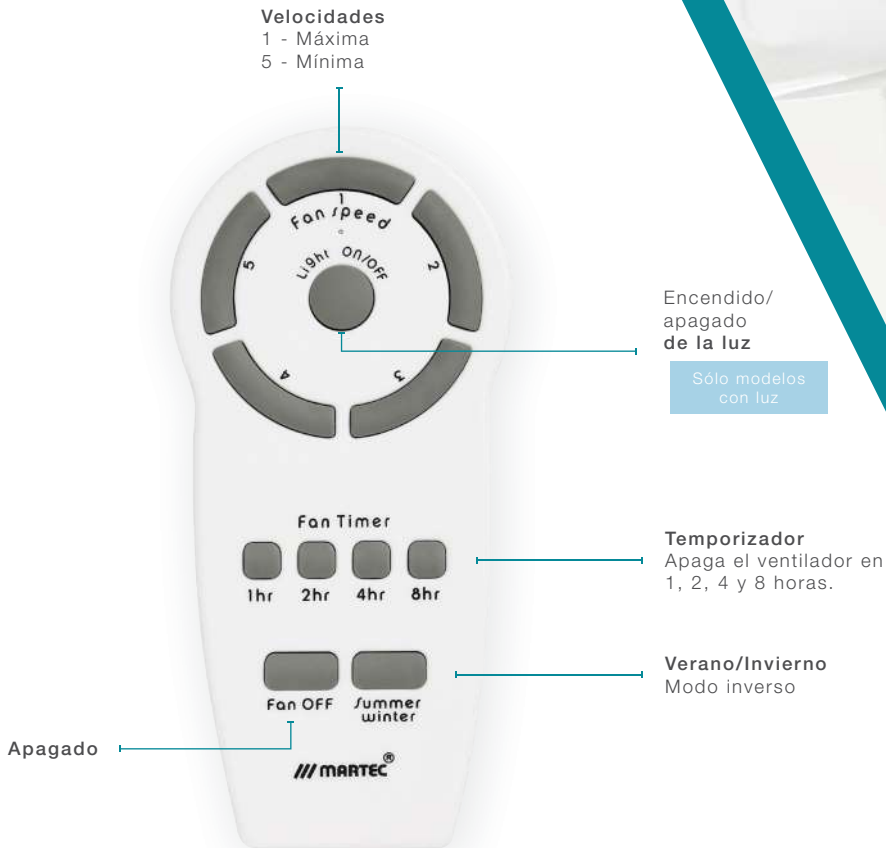



CARACTERÍSTICAS PRINCIPALES

(Para **TODOS** los ventiladores DC Smart)

- Conexión WiFi por Smart Life (IOS – Android)
- 6 Temperaturas de color definidas (2700K hasta 6000K).
- 8 velocidades (6 velocidades de ventilador + modo brisa y descanso)
- Soporte de montaje más resistente
- Tija más gruesa para más estabilidad. (26,5 mm frente a 18 mm estándar)
- Embellecedor magnético para un acabado más estético
- Función memoria de último uso
- Acabado en blanco trafic (RAL9016)



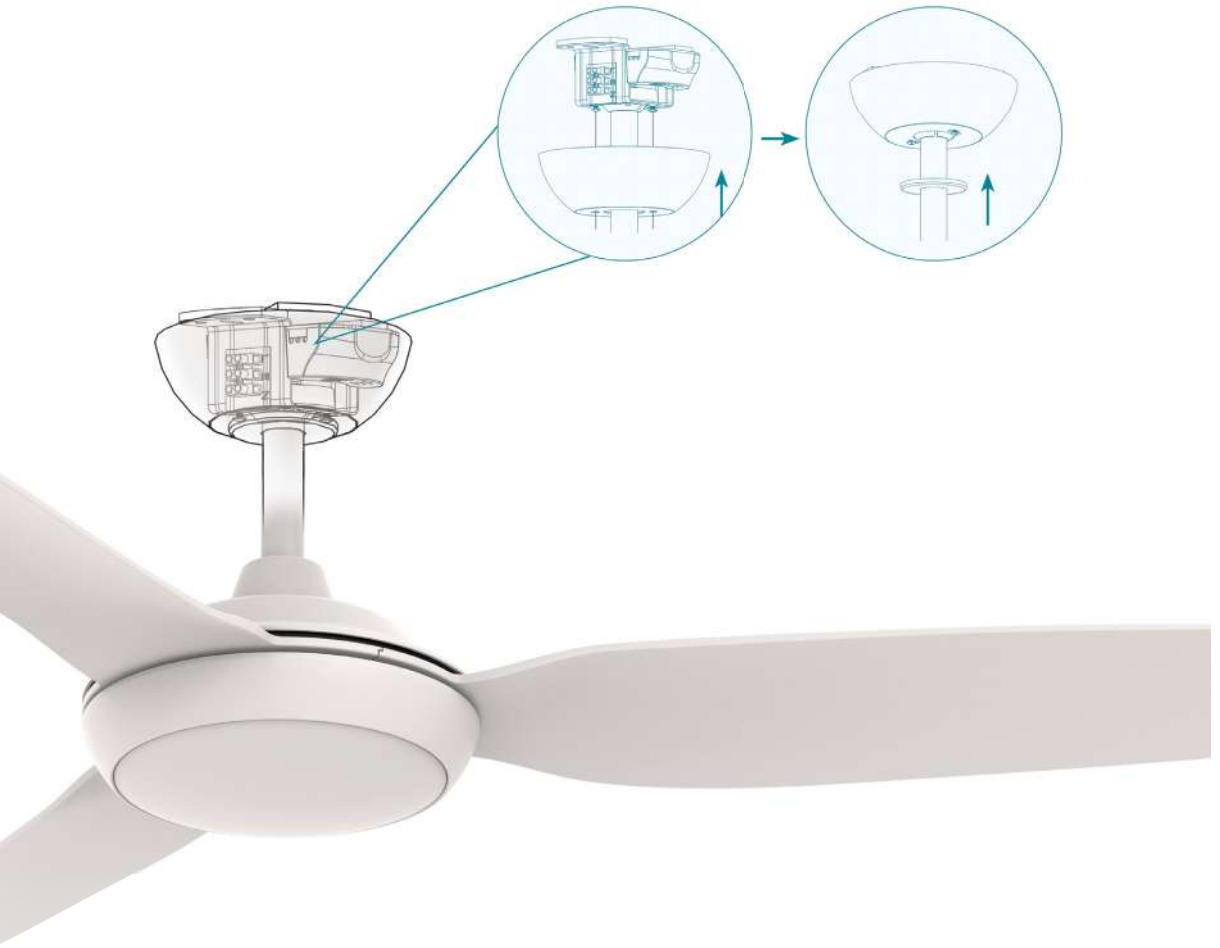





Explícanos tu proyecto de ventilación

Martec es una empresa líder en soluciones de ventilación a través de ventiladores de techo de alta calidad.

Nos especializamos en transformar espacios mediante la implementación de tecnología innovadora, centrada en el confort y la eficiencia energética.

Nuestro equipo de expertos está comprometido en ofrecer asesoría personalizada y una atención al cliente excepcional, garantizando que cada proyecto se adapte a las necesidades específicas de nuestros clientes, ya sean hoteles, restaurantes, universidades o residencias particulares.

Analizamos cada espacio minuciosamente para garantizar que los ventiladores seleccionados maximicen su rendimiento y contribuyan al bienestar de los usuarios.

Estos son los puntos esenciales necesarios para llevar a cabo un buen proyecto de instalación de ventiladores.



1.

Evaluación del espacio

Exterior o interior: Es uno de los primeros aspectos a tener en cuenta.

Dimensiones del área: Medir la longitud y ancho del espacio.

Altura del techo: Considerar la altura para determinar el tipo de ventilador y su instalación adecuada.

Distribución: Analizar la disposición de muebles y obstáculos que puedan afectar la circulación del aire.

2.

Selección del ventilador

Tamaño del ventilador: Elegir el tamaño adecuado según el área a ventilar (por ejemplo: ventiladores más grandes para espacios amplios).

Estilo y diseño: Asegurarse de que el diseño del ventilador se integre bien con la estética del espacio.

Eficiencia energética: Optar por modelos que ofrezcan bajo consumo energético y alta eficiencia.

Queremos ayudarte en todo lo que podamos, creando ambientes frescos y confortables para todos los usuarios, sin importar el tipo de espacio.



3.

Cálculo de la capacidad de ventilación

Cubicaje del espacio: Calcular los metros cúbicos del área para elegir un ventilador adecuado en términos de su capacidad de movimiento de aire.

Requerimientos específicos: Para tipologías de espacios como hoteles y universidades, se deben considerar los flujos de personas y las necesidades particulares de cada ambiente.

4.

Sistemas de control

Mandos a distancia
Controladores de pared
App Smart Life

Podrás controlar velocidades, gestionar temporizadores, función de encendido/apagado, función inversa verano/invierno. Consúltanos sobre la personalización de funcionalidades del mando de pared del ventilador, especialmente pensado para el sector de la hostelería.

Alguno de nuestros proyectos

Proyecto:

Universitat Autònoma de Barcelona (UAB)

Proyecto realizado por:

Suministradora del Vallés

Modelo ventilador:

WAVE





Proyecto:
Hostal Progreso a Sant Antoni de Portmany, Eivissa
Proyecto realizado por:
Aixut interiorisme
Modelo ventilador:
MALLORCA

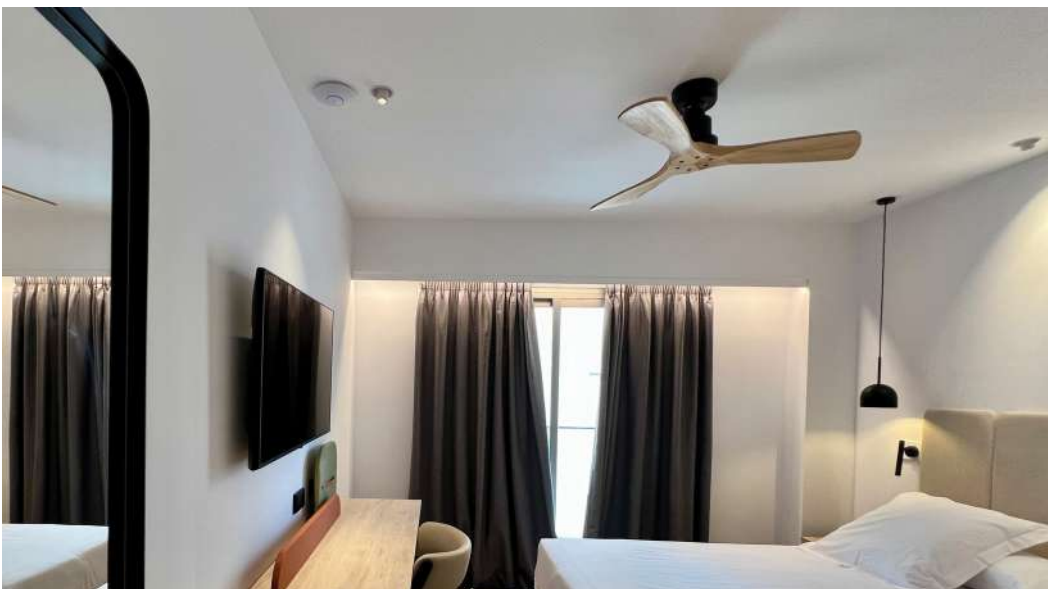

Alguno de
nuestros
proyectos



Alguno de nuestros proyectos

Proyecto:

Casa particular, Sant Gervasi, Barcelona

Proyecto realizado por:

Gabriela Conde

Fotografía:

Telva

Modelo ventilador:

MALLORCA



Proyecto:

Casa particular, Sitges

Proyecto realizado por:

Gabriela Conde

Modelo ventilador:

MALLORCA





Proyecto:
Casa particular, Sitges
Proyecto realizado por:
Gabriela Conde
Modelo ventilador:
MALLORCA

Proyecto:
Casa particular
Proyecto realizado por:
Krypton lighting solutions
Modelo ventilador:
MALLORCA



Alguno de nuestros proyectos



Proyecto:
Casa particular, Calella de Palafrugell,
Girona
Proyecto realizado por:
Krypton lighting solutions
Modelo ventilador:
MALLORCA



Proyecto:
Hotel Condesa, Mallorca
Proyecto realizado por:
Socías y Rosselló
Modelo ventilador:
MALLORCA



Proyecto:
Casa particular, Port de
Pollença, Mallorca
Proyecto realizado por:
Socías y Rosselló
Modelo ventilador:
MALLORCA



Alguno de
nuestros
proyectos

Proyecto:
Casa particular, Girona
Proyecto realizado por:
Avanlucce
Modelo ventilador:
MALLORCA





Proyecto:
Casa particular, Port de Pollença, Mallorca
Proyecto realizado por:
Socías y Rosselló
Modelo ventilador:
MALLORCA



MODELO MALLORCA

Proyecto realizado por Aixut interiorisme

Hotel: Hostal Progreso a Sant Antoni de Portmany, Eivissa



Personaliza el mando de pared del ventilador

En Martec estamos perfectamente capacitados para adaptarnos al máximo a las necesidades de los proyectos de nuestros clientes.

Brindamos soluciones a cualquier petición especial así como la personalización o modificación de alguno de nuestros productos.

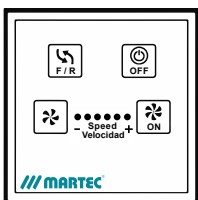

On-Off



Velocidad



Temporizador



Función
inversa



Modo Brisa



Modo
Descanso



Encendido/
apagado de
la luz



Intensidad de
la luz



Temperatura de
color





0,43€
/al mes

Consumo mensual

Ahorra con un ventilador de techo

Ahora más que nunca buscamos ahorrar en nuestro consumo, los ventiladores son muy efectivos y tienen un papel muy importante en la climatización del hogar.

A continuación te explicaremos como hemos calculado el consumo mensual de uno de nuestros ventiladores, y te darás cuenta de que podemos tener encendido nuestro ventilador durante muchas horas sin encarecer la factura de la luz. El confort y el bienestar que nos aporta en las épocas más calurosas del año es enorme.

¿Cuanto gasta un ventilador de techo?
Te lo explicamos a continuación

¿Cuánto gasta un ventilador de techo?

Resulta muy sencillo calcular el consumo de un ventilador de techo. Tan solo es necesario conocer la potencia del ventilador, es decir, el consumo en **vatios (W)**.

Calcularemos el consumo del ventilador MINI MENORCA DC a velocidad 1, durante 8h al día en 1 mes.

El ventilador MINI MENORCA tiene un consumo de 3W en la velocidad 1

Como calcularlo

1º

Calcular
Watios/hora en
un día

Debemos empezar sabiendo el consumo en kilovatios/hora. Primero, multiplicamos la potencia del ventilador por el número de horas en funcionamiento, dando como resultado la energía total consumida en **watios/hora (Wh)**. Esto es la energía que consume el ventilador en **un día**.

$$3 \text{ Watios} \times 8 \text{ horas} = 24 \text{ Wh}$$

2º

Calcular
kilovatios/hora
en un día

Calcularemos la energía consumida en **kilovatios/hora**, ya que es la unidad de medida en la **facturación de energía eléctrica**. Este dato lo conseguiremos dividiendo los watios/hora entre mil.

$$24 \text{ Wh} / 1.000 = 0,024 \text{ KWh}$$

3°

Gasto en € en un día

Ya tenemos el consumo de nuestro ventilador en kilovatios/hora en un día, lo multiplicamos por el precio de la electricidad y obtenemos el **gasto diario en euros**. Hemos tomado como referencia el precio de 0,60 euros el kilovatio/hora, puede variar durante el año.

$$0,024 \text{ KWh} \times 0,60 \text{ €/KWh} = 0,0144 \text{ €}$$

4°

Gasto en € en un mes

Por último, solo nos queda multiplicar el gasto de un día por 30 para calcular cuánto gasta un ventilador de techo al mes.

$$0,0144 \text{ €} \times 30 \text{ días} = 0,432 \text{ €}$$



Confort y bienestar

El resultado del cálculo, es que un ventilador de techo funcionando a diario durante 8 horas, tan solo gasta 43 céntimos de euro al mes. Un consumo muy similar a la carga de un móvil.

La conclusión es que el gasto eléctrico es mínimo. El ventilador es el perfecto socio para el verano y tu bolsillo. Podemos tener encendido nuestro ventilador durante muchas horas sin que el recibo de la luz suba significativamente.





VENTILADORES DC CON WIFI 📶

VENTAJAS DE LOS VENTILADORES DE TECHO CON MOTOR DC

Alta eficiencia Los motores DC consumen de media menos energía que los motores convencionales.

Control de velocidades Los ventiladores de techo DC disponen de 8 velocidades y cambio de verano/invierno directamente desde el mando a distancia.

Peso ligero Los motores DC pesan menos que los motores de ventilador convencionales, lo que da lugar a un producto más ligero y más fácil de instalar para los electricistas.

Silenciosos Los motores DC son muy silenciosos cuando están en funcionamiento, lo que es ideal para los dormitorios.

Mando a distancia Los ventiladores de techo Smart DC incluyen un mando a distancia con las funciones "Descanso y brisa" además de sus 6 velocidades





**Nada como el
hogar.
Disfruta de
los pequeños
placeres: un sofá
y alguien con quien
reír y conversar**

CORDOBA DC

NEW

Diseño moderno y funcional

20
AÑOS

Garantía
de Motor



Wi-Fi



Interior / Uso
en exteriores cubiertos*



Función inversa
Verano/Invierno



CCT



Regulable + / -



0,43€
/al mes



Instalación por un
profesional



Blanco

SIN LUZ

Suministrado
con



Control remoto WiFi
y temporizador



Blanco



Blanco / Natural

CON LUZ

Suministrado
con



Control remoto WiFi,
luz y temporizador



Blanco / Natural

Velocidades	1	2	3	4	5	6
W Potencia	3	7	12	17	23	28
R.P.M	23	56	96	136	184	220

CARACTERÍSTICAS

- Motor DC de 28 W, silencioso y eficiente, sin escobillas
- Conectividad WiFi y funcionamiento mediante la aplicación Smart Life
- Diseño delgado, ideal para aplicaciones en interiores y exteriores cubiertos*
- Modo confort únicos para dormir y brisa + 6 configuraciones de velocidad adicionales
- Cuerpo y cubierta de acero con aspas de ABS y difusor de PMMA. (modelo con luz)
- Totalmente reversible para modo verano e invierno desde el mando a distancia
- LED dimable de 18W (modelo con luz)
- Temperatura de color variable entre 2700K y 6000K (modelo con luz)

* Las áreas para la instalación en exteriores deben tener al menos 3 paredes cerradas y el ventilador debe ser montado al menos a 4 metros de distancia de la pared abierta.



ESPECIFICACIONES	SIN LUZ	CON LUZ
POTENCIA	28W	28W
DIÁMETRO	1320mm (52")	1320mm (52")
CAUDAL DE AIRE m³/hr		
VELOCIDAD 6 (máxima)	9,350m³/hr	9,350m³/hr
VELOCIDAD 5	8,630m³/hr	8,630m³/hr
VELOCIDAD 4	7,050m³/hr	7,050m³/hr
VELOCIDAD 3	6,500m³/hr	6,500m³/hr
VELOCIDAD 2	4,700m³/hr	4,700m³/hr
VELOCIDAD 1 (más baja)	3,840m³/hr	3,840m³/hr
INCLINACIÓN DE LA ASPA	10°	10°
INCLINACIÓN DEL TECHO	15°	15°
LED W	-	18W LED
TEMPERATURA	-	2700k - 6000k
LÚMENS	-	Hasta 1800lm
VIDA ÚTIL	-	35.000 hrs @ Ta25°C
REFERENCIA	SIN LUZ	CON LUZ
BLANCO	MCDC133W	MCDC1333W
BLANCO / NATURAL	MCDC133WO	MCDC1333WO

ACCESORIOS	REFERENCIA
900mm Barras de extensión Blanco Mate	MDRDWIFI36W
1800mm Barras de extensión Blanco Mate	MDRDWIFI72W
Soporte de techo hasta 45° Blanco	MA45KITW
Mando de pared con luz	MDCHOTEL-L
Mando de pared sin luz	MDCHOTEL

DIMENSIONES

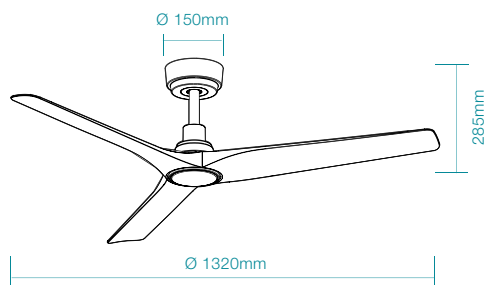

SIN LUZ

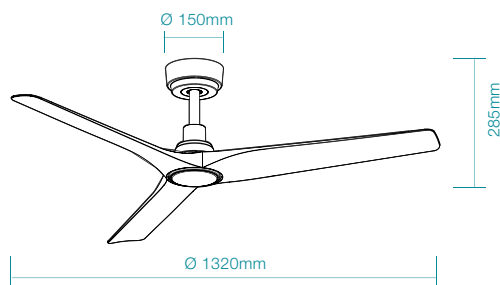

CON LUZ

SEAFORTH DC NEW

Sofisticación de última generación superior

20
AÑOS

Garantía
de Motor



Wi-Fi



Interior / Uso
en exteriores cubiertos*



Función inversa
Verano/Invierno



CCT



Regulable + / -



Consumo
mensual



Instalación por un
profesional



Blanco Mate

CON LUZ

Suministrado
con



Control remoto WiFi,
luz y temporizador

SIN LUZ

Suministrado
con



Control remoto WiFi
y temporizador



Blanco Mate

Velocidades	1	2	3	4	5	6
Potencia	4	8	13	19	25	33
R.P.M	24	48	79	114	167	195

CARACTERÍSTICAS

- Motor DC de 33W, silencioso y eficiente, sin escobillas
- Conectividad WiFi y funcionamiento mediante la aplicación Smart Life
- Diseño delgado, ideal para aplicaciones en interiores y exteriores cubiertos*
- Modo confort únicos para dormir y brisa + 6 configuraciones de velocidad adicionales
- Cuerpo y cubierta de acero con aspas de ABS y difusor de PMMA (modelo con luz).
- Totalmente reversible para modo verano e invierno desde el mando a distancia
- LED dimable de 16W (modelo con luz)
- Temperatura de color variable entre 2700K y 6000K (modelo con luz)

* Las áreas para la instalación en exteriores deben tener al menos 3 paredes cerradas y el ventilador debe ser montado al menos a 4 metros de distancia de la pared abierta.

ESPECIFICACIONES	SIN LUZ	CON LUZ
POTENCIA	33W	33W
DIÁMETRO	1420mm (56")	1420mm (56")
CAUDAL DE AIRE m³/hr		
VELOCIDAD 6 (máxima)	13,140m³/hr	13,140m³/hr
VELOCIDAD 5	12,110m³/hr	12,110m³/hr
VELOCIDAD 4	10,715m³/hr	10,715m³/hr
VELOCIDAD 3	8,762m³/hr	8,762m³/hr
VELOCIDAD 2	6,532m³/hr	6,532m³/hr
VELOCIDAD 1 (más baja)	3,805m³/hr	3,805m³/hr
INCLINACIÓN DE LA ASPA	16°	16°
INCLINACIÓN DEL TECHO	15°	15°
LED W	16W	16W
TEMPERATURA	-	2700K - 6000K
LÚMENS	-	Hasta 1415lm
VIDA ÚTIL	-	35.000 hrs @ Ta25°C
REFERENCIA	SIN LUZ	CON LUZ
BLANCO MATE	MDCS143W	MDCS1433W

ACCESORIOS	REFERENCIA
900mm Barras de extensión Blanco Mate	MDRDWIFI36W
1800mm Barras de extensión Blanco Mate	MDRDWIFI72W
Soporte de techo hasta 45° Blanco	MA45KITW
Mando de pared con luz	MDCHOTEL-L
Mando de pared sin luz	MDCHOTEL

DIMENSIONES

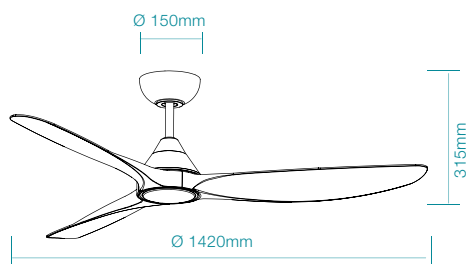

SIN LUZ

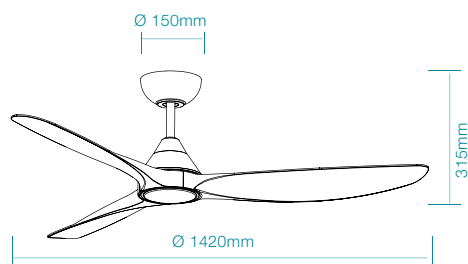

CON LUZ

SEAFORTH MINI NEW

Sofisticación de última generación

20
AÑOS

Garantía
de Motor



Wi-Fi



Interior / Uso
en exteriores cubiertos*



Función inversa
Verano/Invierno



CCT



Regulable + / -



0,72€
/al mes

Consumo
mensual



Instalación por un
profesional



Blanco Mate

CON LUZ

Suministrado
con



Control remoto WiFi,
luz y temporizador

SIN LUZ

Suministrado
con



Control remoto WiFi
y temporizador



Blanco Mate

Velocidades	1	2	3	4	5	6
Potencia	4	8	13	19	25	33
R.P.M	51	54	92	116	146	189

CARACTERÍSTICAS

- Motor DC de 33 W, silencioso y eficiente
- Conectividad WiFi y funcionamiento a través de la aplicación Smart Life
- Diseño compacto, ideal para instalación en interiores y exteriores cubiertos*
- Modos únicos de confort “sueño” y “brisa” + otros 6 ajustes de velocidad
- Cuerpo y tija de acero y aspas de ABS
- Reversible para el modo de verano e invierno desde el mando a distancia
- LED de 16 W con regulación y memoria de ultimo uso (modelo con luz)
- Temperatura de color variable en 6 niveles entre 2700K y 6000K (modelo con luz)
- Encendido y apagado de las velocidades y la luz programable desde la APP Smart Life

* Las áreas para la instalación en exteriores deben tener al menos 3 paredes cerradas y el ventilador debe ser montado al menos a 4 metros de distancia de la pared abierta.

ESPECIFICACIONES	SIN LUZ	CON LUZ
POTENCIA	33W	33W
DIÁMETRO	915mm (36")	915mm (36")
CAUDAL DE AIRE m³/hr		
VELOCIDAD 6 (máxima)	11,350 m³/hr	11,350 m³/hr
VELOCIDAD 5	10,000 m³/hr	10,000 m³/hr
VELOCIDAD 4	8,800 m³/hr	8,800 m³/hr
VELOCIDAD 3	7,500 m³/hr	7,500 m³/hr
VELOCIDAD 2	6,100 m³/hr	6,100 m³/hr
VELOCIDAD 1 (más baja)	3,500 m³/hr	3,500 m³/hr
INCLINACIÓN DE LA ASPA	16°	16°
INCLINACIÓN DEL TECHO	15°	15°
LED W	16W	16W
TEMPERATURA	-	2700K - 6000K
LÚMENS	-	Hasta 1415lm
VIDA ÚTIL	-	35.000 hrs @ Ta25°C
REFERENCIA	SIN LUZ	CON LUZ
BLANCO MATE	MDCS093W	MDCS0933W

ACCESORIOS	REFERENCIA
900mm Barras de extensión Blanco Mate	MDRDWIFI36W
1800mm Barras de extensión Blanco Mate	MDRDWIFI72W
Mando de pared con luz	MDCHOTEL-L
Mando de pared sin luz	MDCHOTEL
Soporte de techo hasta 45°	MA45KITW

DIMENSIONES

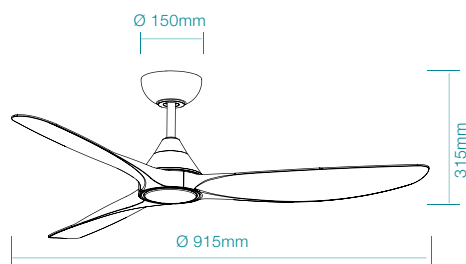

SIN LUZ

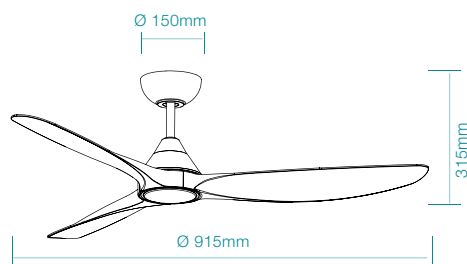

CON LUZ



OSPREY DC NEW

Versatilidad ABS

Con Wifi
Ventiladores

20
AÑOS

Garantía
de Motor



Wi-Fi



Interior / Uso
en exteriores cubiertos*



Función inversa
Verano/Invierno



1,15€
/al mes

Consumo
mensual



Instalación por un
profesional



Blanco

SIN LUZ

Suministrado
con



Control remoto WiFi
y temporizador



Negro

Velocidades	1	2	3	4	5	6
Potencia	11	19	28	38	47	55
R.P.M	47	65	89	116	142	160

* Las áreas para la instalación en exteriores deben tener al menos 3 paredes cerradas y el ventilador debe ser montado al menos a 4 metros de distancia de la pared abierta.

OSPREY DC **NEW**

Versatilidad ABS

Nota: El motor y las aspas se venden por separado. Escoje tu motor (Paso 1) y tus aspas (Paso 2) para configurar tu ventilador.

Paso 1.

REFERENCIA	SOLO MOTOR
BLANCO	MODCW
NEGRO	MODCM

Paso 2.

REFERENCIA	SIN LUZ
BLANCO	MODC200W
NEGRO	MODC200M

CARACTERÍSTICAS

- Motor DC de 55 W, silencioso y eficiente, sin escobillas
- Conectividad WiFi con la aplicación Smart Life
- Diseño robusto, ideal para áreas grandes y aplicaciones en interiores y exteriores cubiertos*
- Modos de sueño y brisa únicos y cómodos, además de 6 ajustes de velocidad adicionales
- Cuerpo, cubierta y aspas totalmente de ABS
- Totalmente reversible para modo verano e invierno desde el mando a distancia
- Incluye dos barras de extensión de 152 mm (6") y 254 mm (10"); la varilla de 10" admite la instalación en techos inclinados

* Las áreas para la instalación en exteriores deben tener al menos 3 paredes cerradas y el ventilador debe ser montado al menos a 4 metros de distancia de la pared abierta.



ESPECIFICACIONES	ASPAS
DIÁMETRO	2050mm (80")
POTENCIA	55W
CAUDAL DE AIRE m³/hr	
VELOCIDAD 6 (máxima)	14,475m³/hr
VELOCIDAD 5	12,454m³/hr
VELOCIDAD 4	10,5952m³/hr
VELOCIDAD 3	8,521m³/hr
VELOCIDAD 2	6,592m³/hr
VELOCIDAD 1 (más baja)	4,526m³/hr
INCLINACIÓN DE LA ASPA	11°
INCLINACIÓN DEL TECHO	15°

ACCESORIOS	REFERENCIA
900mm Barras de extensión Blanco Mate	MDRDWIFI36W
900mm Barras de extensión Negro Mate	MDRDWIFI36M
1800mm Barras de extensión Blanco Mate	MDRDWIFI72W
1800mm Barras de extensión Negro Mate	MDRDWIFI72M
Soporte de techo hasta 45° Blanco	MA45KITW
Soporte de techo hasta 45° Negro	MA45KITM
Mando de pared sin luz	MDCHOTEL

DIMENSIONES

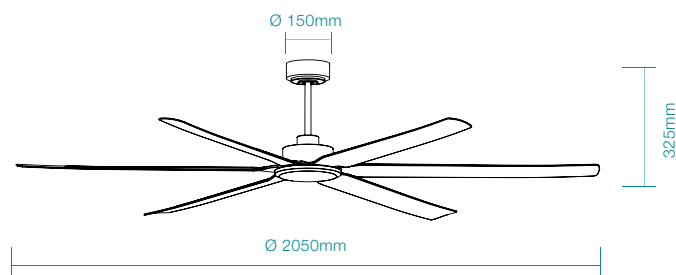

SIN LUZ

FRESNO DC NEW

Fino por diseño

20
AÑOS

Garantía
de Motor



Wi-Fi



Interior / Uso
en exteriores cubiertos*



Función inversa
Verano/Invierno



CCT



Regulable + / -



0,57€
/al mes

Consumo
mensual



Instalación por un
profesional



Blanco Mate

SIN LUZ

Suministrado
con



Control remoto WiFi
y temporizador

CON LUZ

Suministrado
con



Control remoto WiFi,
luz y temporizador



Blanco Mate

Velocidades	1	2	3	4	5	6
Potencia	4	8	13	19	25	33
R.P.M	51	54	92	116	146	189

CARACTERÍSTICAS

- Motor DC de 33W, silencioso y eficiente, sin escobillas
- Conectividad WiFi y funcionamiento mediante la aplicación Smart Life
- Perfil bajo y diseño robusto, ideal para aplicaciones en interiores y exteriores cubiertos*
- Modo confort unicos para dormir y brisa + 6 configuraciones de velocidad adicionales
- Cuerpo y cubierta de acero con aspas de ABS y difusor de PMMA
- Totalmente reversible para modo verano e invierno desde el mando a distancia
- LED dimable de 16W
- Temperatura de color variable entre 2700K y 6000K

* Las áreas para la instalación en exteriores deben tener al menos 3 paredes cerradas y el ventilador debe ser montado al menos a 4 metros de distancia de la pared abierta.

ESPECIFICACIONES	SIN LUZ	CON LUZ
POTENCIA	33W	33W
DIÁMETRO	1320mm (52")	1320mm (52")
CAUDAL DE AIRE m³/hr		
VELOCIDAD 6 (máxima)	14,700m³/hr	14,700m³/hr
VELOCIDAD 5	12,170m³/hr	12,170m³/hr
VELOCIDAD 4	10,170m³/hr	10,170m³/hr
VELOCIDAD 3	7,830m³/hr	7,830m³/hr
VELOCIDAD 2	4,890m³/hr	4,890m³/hr
VELOCIDAD 1 (más baja)	2,500m³/hr	2,500m³/hr
INCLINACIÓN DE LA ASPA	15°	15°
LED W	-	16W LED
TEMPERATURA	-	2700K - 6000K
LÚMENS	-	hasta 1415lm
VIDA ÚTIL	-	35,000 h @ Ta25°C
REFERENCIA	SIN LUZ	CON LUZ
BLANCO MATE	MFDC133W	MFDC1333W

ACCESORIOS	REFERENCIA
Mando de pared con luz	MDCHOTEL-L
Mando de pared sin luz	MDCHOTEL

DIMENSIONES

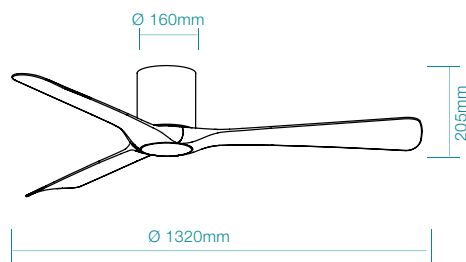

SIN LUZ

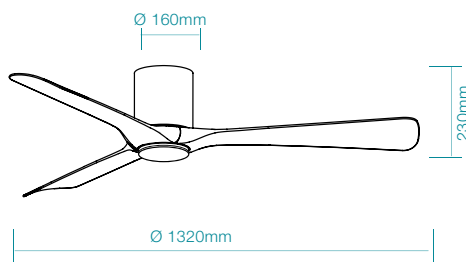

CON LUZ

ELITE DC

Diseño atemporal

20
AÑOS

Garantía
de Motor



Wi-Fi



Interior / Uso
en exteriores cubiertos*



Función inversa
Verano/Invierno



CCT



Regulable + / -



Consumo
mensual



Instalación por un
profesional



Blanco Mate



SIN LUZ

Suministrado
con



Control remoto WiFi
y temporizador



Blanco Mate



Negro Mate



Negro Mate/Nogal

CON LUZ

Suministrado
con



Control remoto WiFi,
luz y temporizador



Negro Mate



Negro Mate/Nogal

Velocidades	1	2	3	4	5	6
Potencia	5	9	14	19	24	36
R.P.M	49	59	94	130	162	223

CARACTERÍSTICAS

- Motor DC de 36 W, silencioso y eficiente
- Conectividad WiFi y funcionamiento a través de la aplicación Smart Life
- Diseño estilizado, ideal para instalación en interiores y exteriores cubiertos*
- Modos únicos de confort “sueño” y “brisa” + otros 6 ajustes de velocidad
- Cuerpo y tija de acero y aspas de ABS
- Reversible para el modo de verano e invierno desde el mando a distancia
- LED de 18 W con regulación y memoria de ultimo uso (modelo con luz)
- Temperatura de color variable en 6 niveles entre 2700K y 6000K (modelo con luz)
- Encendido y apagado de las velocidades y la luz programable desde la APP Smart Life

* Las áreas para la instalación en exteriores deben tener al menos 3 paredes cerradas y el ventilador debe ser montado al menos a 4 metros de distancia de la pared abierta.

ESPECIFICACIONES	SIN LUZ	CON LUZ
POTENCIA	36W	36W
DIÁMETRO	1220mm (48")	1220mm (48")
CAUDAL DE AIRE m³/hr		
VELOCIDAD 6 (máxima)	14,000m³/hr	14,000m³/hr
VELOCIDAD 5	11,200m³/hr	11,200m³/hr
VELOCIDAD 4	9,120m³/hr	9,120m³/hr
VELOCIDAD 3	7,750m³/hr	7,750m³/hr
VELOCIDAD 2	6,290m³/hr	6,290m³/hr
VELOCIDAD 1 (más baja)	4,680m³/hr	4,680m³/hr
INCLINACIÓN DE LA ASPA	10°	10°
INCLINACIÓN DEL TECHO	15°	15°
LED W	-	18W LED
TEMPERATURA	-	2700k - 6000k
LÚMENS	-	Hasta 1950lm
VIDA ÚTIL	-	30,000 hrs @ Ta25°C
REFERENCIA	SIN LUZ	CON LUZ
BLANCO MATE	MEDC123W	MEDC1233W
NEGRO MATE	MEDC123M	MEDC1233M
NEGRO MATE / NOGAL	MEDC123MW	MEDC1233MW

ACCESORIOS	REFERENCIA
900mm Barras de extensión Blanco Mate	MDRDWIFI36W
900mm Barras de extensión Negro Mate	MDRDWIFI36M
1800mm Barras de extensión Blanco Mate	MDRDWIFI72W
1800mm Barras de extensión Negro Mate	MDRDWIFI72M
Mando de pared con luz	MDCHOTEL-L
Mando de pared sin luz	MDCHOTEL
Soporte de techo hasta 45° Blanco	MA45KITW
Soporte de techo hasta 45° Negro	MA45KITM

DIMENSIONES

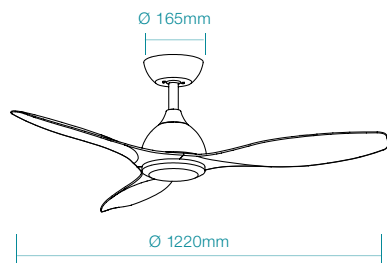

SIN LUZ

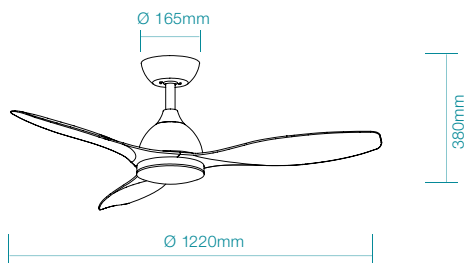

CON LUZ

MODELO MALLORCA

Proyecto realizado por FM Lighting
Area bakery; Barri de Gràcia, Barcelona
Fotografía: Macam Studio

Colección Mallorca



Proyecto realizado por Kripton lighting solutions
Casa particular: Calella de Palafrugell, Girona



Proyecto realizado por Andrea felui studio
Casa particular: Garriguella, Girona



Proyecto realizado por Gabriela Conde
Casa particular: Sant Gervasi, Barcelona
Fotografia: Telva

MALLORCA DC

Natural

20
AÑOS

Garantía
de Motor



Wi-Fi



Sólo uso
Interior



Función inversa
Verano/Invierno



CCT



Regulable +/-



0,57€
/al mes

Consumo
mensual



Instalación por un
profesional



Negro Mate/Natural

SIN LUZ

Suministrado
con



Control remoto WiFi
y temporizador



Blanco Mate/Blanco



Blanco Mate/Natural



Negro Mate/Natural



Negro Mate/Nogal

CON LUZ

Suministrado
con



Control remoto WiFi,
luz y temporizador



Blanco Mate/Blanco



Blanco Mate/Natural



Negro Mate/Nogal

Velocidades	1	2	3	4	5	6
Potencia	4	7	12	18	24	32
R.P.M	50	75	92	116	146	189

CARACTERÍSTICAS

- Motor DC de 32 W, silencioso y eficiente
- Conectividad WiFi y funcionamiento a través de la aplicación Smart Life
- Diseño estilizado, ideal para instalación en interiores
- Modos únicos de confort “sueño” y “brisa” + otros 6 ajustes de velocidad
- Cuerpo y tija de acero y aspas de madera natural
- Reversible para el modo de verano e invierno desde el mando a distancia
- LED de 20 W con regulación y memoria de ultimo uso (modelo con luz)
- Temperatura de color variable en 6 niveles entre 2700K y 6000K (modelo con luz)
- Encendido y apagado de las velocidades y la luz programable desde la APP Smart Life

ESPECIFICACIONES	SIN LUZ	CON LUZ
POTENCIA	32W	32W
DIÁMETRO	1320mm (52")	1320mm (52")
CAUDAL DE AIRE m³/hr		
VELOCIDAD 6 (máxima)	10,200m³/hr	10,200m³/hr
VELOCIDAD 5	8,300m³/hr	8,300m³/hr
VELOCIDAD 4	7,200m³/hr	7,200m³/hr
VELOCIDAD 3	6,500m³/hr	6,500m³/hr
VELOCIDAD 2	5,900m³/hr	5,900m³/hr
VELOCIDAD 1 (más baja)	4,300m³/hr	4,300m³/hr
INCLINACIÓN DE LA ASPA	8°	8°
INCLINACIÓN DEL TECHO	15°	15°
LED W	-	20W LED
TEMPERATURA	-	2700k - 6000k
LÚMENS	-	Hasta 2120lm
VIDA ÚTIL	-	35,000 hrs @ Ta25°C
REFERENCIA	SIN LUZ	CON LUZ
BLANCO MATE / BLANCO	MMDC133WW	MMDC1333WW
BLANCO MATE / NATURAL	MMDC133WN	MMDC1333WN
NEGRO MATE / NATURAL	MMDC133MN	MMDC1333MN
NEGRO MATE / NOGAL	MMDC133MW	MMDC1333MW

ACCESORIOS	REFERENCIA
900mm Barras de extensión Blanco Mate	MDRDWIFI36W
900mm Barras de extensión Negro Mate	MDRDWIFI36M
1800mm Barras de extensión Blanco Mate	MDRDWIFI72W
1800mm Barras de extensión Negro Mate	MDRDWIFI72M
Mando de pared con luz	MDCHOTEL-L
Mando de pared sin luz	MDCHOTEL
Soporte de techo hasta 45° Blanco	MA45KITW
Soporte de techo hasta 45° Negro	MA45KITM

DIMENSIONES

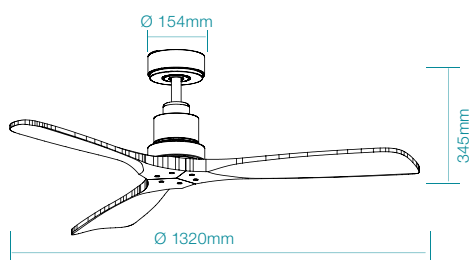

SIN LUZ

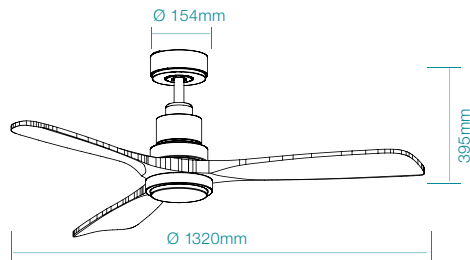

CON LUZ



MINI MALLORCA DC

Natural

20
AÑOS

Garantía
de Motor



Wi-Fi



Sólo uso
Interior



Función inversa
Verano/Invierno



CCT



Regulable + / -



0,57€
/al mes

Consumo
mensual



Instalación por un
profesional



Blanco Mate/Blanco

SIN LUZ

Suministrado
con



Control remoto WiFi
y temporizador



Blanco Mate/Blanco



Blanco Mate/Natural



Negro Mate/Natural



Negro Mate/Nogal

CON LUZ

Suministrado
con



Control remoto WiFi,
luz y temporizador



Blanco Mate/Natural



Negro Mate/Natural



Negro Mate/Nogal

Velocidades	1	2	3	4	5	6
Potencia	4	7	12	18	24	32
R.P.M	50	75	92	116	146	189

MINI MALLORCA DC

Natural

ESPECIFICACIONES	SIN LUZ	CON LUZ
POTENCIA	32W	32W
DIÁMETRO	1066mm (42")	1066mm (42")
CAUDAL DE AIRE m³/hr		
VELOCIDAD 6 (máxima)	8,540m³/hr	8,540m³/hr
VELOCIDAD 5	7,995m³/hr	7,995m³/hr
VELOCIDAD 4	7,100m³/hr	7,100m³/hr
VELOCIDAD 3	6,250m³/hr	6,250m³/hr
VELOCIDAD 2	5,265m³/hr	5,265m³/hr
VELOCIDAD 1 (más baja)	4,120m³/hr	4,120m³/hr
INCLINACIÓN DE LA ASPA	8°	8°
INCLINACIÓN DEL TECHO	15°	15°
LED W	-	20W LED
TEMPERATURA	-	2700k - 6000k
LÚMENS	-	Hasta 2120lm
VIDA ÚTIL	-	35,000 hrs @ Ta25°C
REFERENCIA	SIN LUZ	CON LUZ
BLANCO MATE / BLANCO	MMDC103WW	MMDC1033WW
BLANCO MATE / NATURAL	MMDC103WN	MMDC1033WN
NEGRO MATE / NATURAL	MMDC103MN	MMDC1033MN
NEGRO MATE / NOGAL	MMDC103MW	MMDC1033MW

CARACTERÍSTICAS

- Motor DC de 32 W, silencioso y eficiente
- Conectividad WiFi y funcionamiento a través de la aplicación Smart Life
- Diseño estilizado, ideal para instalación en interiores
- Modos únicos de confort "sueño" y "brisa" + otros 6 ajustes de velocidad
- Cuerpo y tija de acero y aspas de madera natural
- Reversible para el modo de verano e invierno desde el mando a distancia
- LED de 20 W con regulación y memoria de ultimo uso (modelo con luz)
- Temperatura de color variable en 6 niveles entre 2700K y 6000K (modelo con luz)
- Encendido y apagado de las velocidades y la luz programable desde la APP Smart Life

ACCESORIOS	REFERENCIA
900mm Barras de extensión Blanco Mate	MDRDWIFI36W
900mm Barras de extensión Negro Mate	MDRDWIFI36M
1800mm Barras de extensión Blanco Mate	MDRDWIFI72W
1800mm Barras de extensión Negro Mate	MDRDWIFI72M
Mando de pared con luz	MDCHOTEL-L
Mando de pared sin luz	MDCHOTEL
Soporte de techo hasta 45° Blanco	MA45KITW
Soporte de techo hasta 45° Negro	MA45KITM

DIMENSIONES

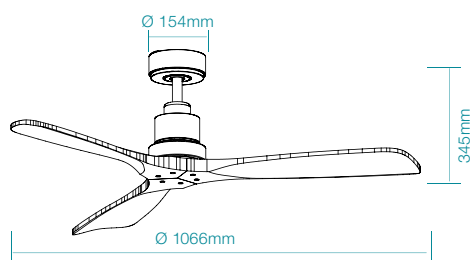

SIN LUZ

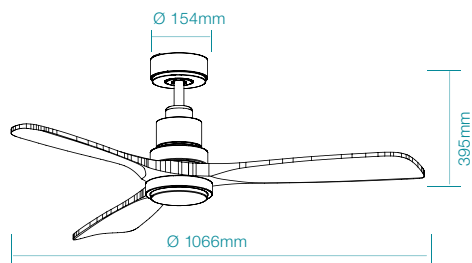

CON LUZ

METRO DC

Solución para techos bajos

20
AÑOS

Garantía
de Motor



Wi-Fi



Interior / Uso
en exteriores cubiertos*



Función inversa
Verano/Invierno



CCT



Regulable + / -



0,72€
/al mes

Consumo
mensual



Instalación por un
profesional



Blanco

SIN LUZ

Suministrado
con



Control remoto WiFi
y temporizador



Blanco



Negro Mate

CON LUZ

Suministrado
con



Control remoto WiFi,
luz y temporizador



Negro Mate

Velocidades	1	2	3	4	5	6
Potencia	4	8	13	19	25	33
R.P.M	51	54	92	116	146	189

CARACTERÍSTICAS

- Motor DC de 33 W, silencioso y eficiente
- Conectividad WiFi y funcionamiento a través de la aplicación Smart Life
- Ideal para techo bajo e instalación en interiores y exteriores cubiertos*
- Modos únicos de confort “sueño” y “brisa” + otros 6 ajustes de velocidad
- Cuerpo de acero y aspas de ABS
- Reversible para el modo de verano e invierno desde el mando a distancia
- LED de 16 W con regulación y memoria de ultimo uso (modelo con luz)
- Temperatura de color variable en 6 niveles entre 2700K y 6000K (modelo con luz)
- Encendido y apagado de las velocidades y la luz programable desde la APP Smart Life

* Las áreas para la instalación en exteriores deben tener al menos 3 paredes cerradas y el ventilador debe ser montado al menos a 4 metros de distancia de la pared abierta.

ESPECIFICACIONES	SIN LUZ	CON LUZ
POTENCIA	33W	33W
DIÁMETRO	1320mm (52")	1320mm (52")
CAUDAL DE AIRE m³/hr		
VELOCIDAD 6 (máxima)	14,200m³/hr	14,200m³/hr
VELOCIDAD 5	11,200m³/hr	11,200m³/hr
VELOCIDAD 4	9,412m³/hr	9,412m³/hr
VELOCIDAD 3	7,253m³/hr	7,253m³/hr
VELOCIDAD 2	4,526m³/hr	4,526m³/hr
VELOCIDAD 1 (más baja)	2,500m³/hr	2,500m³/hr
INCLINACIÓN DE LA ASPA	12°	12°
LED W	-	16W LED
TEMPERATURA	-	2700k - 6000k
LÚMENS	-	Hasta 1885lm
VIDA ÚTIL	-	35,000 hrs @ Ta25°C
REFERENCIA	SIN LUZ	CON LUZ
BLANCO	MDCM133W	MDCM1333W
NEGRO MATE	MDCM133M	MDCM1333M

ACCESORIOS	REFERENCIA
Mando de pared con luz	MDCHOTEL-L
Mando de pared sin luz	MDCHOTEL

DIMENSIONES

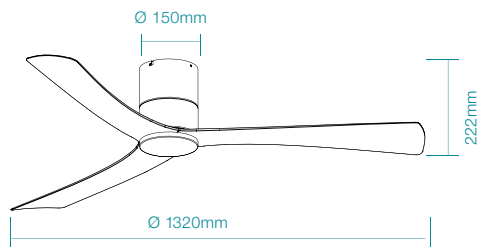

SIN LUZ

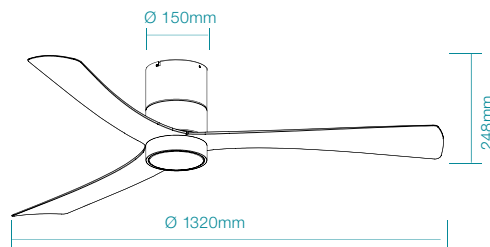

CON LUZ



NEWPORT DC

Estilo contemporáneo

20
AÑOS

Garantía
de Motor



Wi-Fi



Interior / Uso
en exteriores cubiertos*



Función inversa
Verano/Invierno



CCT



Regulable + / -



Consumo
mensual



Instalación por un
profesional

CON LUZ



Negro mate / Nogal

Suministrado
con



Control remoto WiFi
luz y temporizador

SIN LUZ



Negro mate / Nogal

Suministrado
con



Control remoto WiFi
y temporizador

Velocidades	1	2	3	4	5	6
Potencia	4	8	13	19	25	33
R.P.M	51	54	92	116	146	189

* Las áreas para la instalación en exteriores deben tener al menos 3 paredes cerradas y el ventilador debe ser montado al menos a 4 metros de distancia de la pared abierta.

NEWPORT DC

Estilo contemporáneo

ESPECIFICACIONES	SIN LUZ
POTENCIA	39W
DIÁMETRO	1420mm (56")
CAUDAL DE AIRE m³/hr	
VELOCIDAD 6 (máxima)	13,866m³/hr
VELOCIDAD 5	12,665m³/hr
VELOCIDAD 4	10,955m³/hr
VELOCIDAD 3	9,190m³/hr
VELOCIDAD 2	7,994m³/hr
VELOCIDAD 1 (más baja)	5,700m³/hr
INCLINACIÓN DE LA ASPA	12°
REFERENCIA	SIN LUZ
NEGRO MATE / NOGAL	MDCN143OWN

ACCESORIOS	REFERENCIA
900mm Barra de extensión Negro Mate Ø25mm	MDRD36M
1800mm Barra de extensión Negro Mate Ø25mm	MDRD72M
Mando de pared con luz	MDCHOTEL-L
Mando de pared sin luz	MDCHOTEL
Soporte de techo hasta 45° Negro	MA45KITM

CARACTERÍSTICAS

- Motor DC de 39 W, silencioso y eficiente
- Conectividad WiFi y funcionamiento a través de la aplicación Smart Life
- Perfil bajo y diseño estilizado, ideal para instalación en interiores y exteriores cubiertos*
- Modos únicos de confort “sueño” y “brisa” + otros 6 ajustes de velocidad
- Cuerpo y tija de acero y aspas de ABS
- Reversible para el modo de verano e invierno desde el mando a distancia
- LED de 20 W con regulación y memoria de ultimo uso (modelo con luz)
- Temperatura de color variable en 6 niveles entre 2700K y 6000K (modelo con luz)
- Encendido y apagado de las velocidades y la luz programable desde la APP Smart Life

* Las áreas para la instalación en exteriores deben tener al menos 3 paredes cerradas y el ventilador debe ser montado al menos a 4 metros de distancia de la pared abierta.

ESPECIFICACIONES	CON LUZ
POTENCIA	39W
DIÁMETRO	1420mm (56")
CAUDAL DE AIRE m³/hr	
VELOCIDAD 6 (máxima)	13,866m³/hr
VELOCIDAD 5	12,665m³/hr
VELOCIDAD 4	10,955m³/hr
VELOCIDAD 3	9,190m³/hr
VELOCIDAD 2	7,994m³/hr
VELOCIDAD 1 (más baja)	5,700m³/hr
INCLINACIÓN DE LA ASPA	12°
INCLINACIÓN DEL TECHO	15°
LED W	20W LED
TEMPERATURA	2700K / 6000K
LÚMENS	Hasta 2500lm
VIDA ÚTIL	50,000 hrs @ Ta25°C
REFERENCIA	CON LUZ
NEGRO MATE / NOGAL	MDCN1433OWN

DIMENSIONES

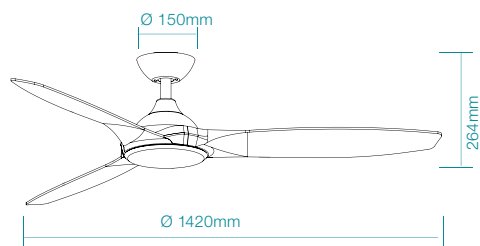

SIN LUZ

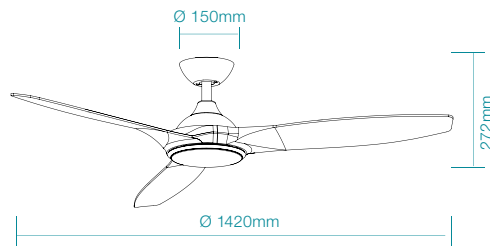

CON LUZ



AVOCA DC

Conectividad

20
AÑOS

Garantía
de Motor



Wi-Fi



Interior / Uso
en exteriores cubiertos*



Función inversa
Verano/Invierno



CCT



Regulable + / -



1,01€
/al mes

Consumo
mensual



Instalación por un
profesional



Blanco Mate

SIN LUZ

Suministrado
con



Control remoto WiFi
y temporizador



Blanco Mate



Negro Mate

CON LUZ

Suministrado
con



Control remoto WiFi,
luz y temporizador



Negro Mate

Velocidades	1	2	3	4	5	6
Potencia	7	11	19	27	36	45
R.P.M	50	75	92	116	146	189

* Las áreas para la instalación en exteriores deben tener al menos 3 paredes cerradas y el ventilador debe ser montado al menos a 4 metros de distancia de la pared abierta.

AVOCA DC

Conectividad

ESPECIFICACIONES	SIN LUZ	CON LUZ
POTENCIA	45W	45W
DIÁMETRO	1320mm (52")	1320mm (52")
CAUDAL DE AIRE m³/hr		
VELOCIDAD 6 (máxima)	10,530m³/hr	10,530m³/hr
VELOCIDAD 5	9,500m³/hr	9,500m³/hr
VELOCIDAD 4	8,100m³/hr	8,100m³/hr
VELOCIDAD 3	7,050m³/hr	7,050m³/hr
VELOCIDAD 2	4,800m³/hr	4,800m³/hr
VELOCIDAD 1 (más baja)	2,800m³/hr	2,800m³/hr
INCLINACIÓN DE LA ASPA	10°	10°
INCLINACIÓN DEL TECHO	15°	15°
LED W	-	20W LED
TEMPERATURA	-	2700k - 6000k
LÚMENS	-	Hasta 2500lm
VIDA ÚTIL	-	50,000 hrs @ Ta25°C
REFERENCIA	SIN LUZ	CON LUZ
BLANCO MATE	MADC133WWR	MADC1333WWR
NEGRO MATE	MADC133MMR	MADC1333MMR

CARACTERÍSTICAS

- Motor DC de 45 W, silencioso y eficiente
- Conectividad WiFi y funcionamiento a través de la aplicación Smart Life
- Diseño estilizado, ideal para instalación en interiores y exteriores cubiertos*
- Modos únicos de confort "sueño" y "brisa" + otros 6 ajustes de velocidad
- Cuerpo y tija de acero y aspas de ABS
- Reversible para el modo de verano e invierno desde el mando a distancia
- LED de 20 W con regulación y memoria de ultimo uso (modelo con luz)
- Temperatura de color variable en 6 niveles entre 2700K y 6000K (modelo con luz)
- Encendido y apagado de las velocidades y la luz programable desde la APP Smart Life

* Las áreas para la instalación en exteriores deben tener al menos 3 paredes cerradas y el ventilador debe ser montado al menos a 4 metros de distancia de la pared abierta.

ACCESORIOS	REFERENCIA
900mm Barras de extensión Blanco Mate	MDRDWIFI36W
900mm Barras de extensión Negro Mate	MDRDWIFI36M
1800mm Barras de extensión Blanco Mate	MDRDWIFI72W
1800mm Barras de extensión Negro Mate	MDRDWIFI72M
Mando de pared con luz	MDCHOTEL-L
Mando de pared sin luz	MDCHOTEL
Soporte de techo hasta 45° Blanco	MA45KITW
Soporte de techo hasta 45° Negro	MA45KITM

DIMENSIONES

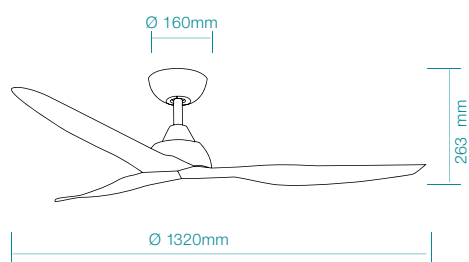

SIN LUZ

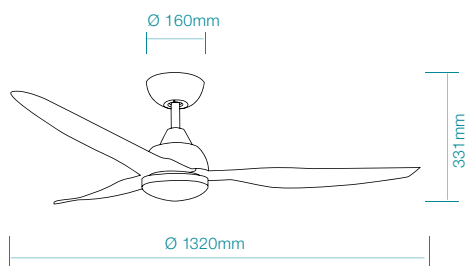

CON LUZ

VIPER DC 3

El mejor de la clase en caudal aire

- **20 AÑOS**
Garantía de Motor
- **Wi-Fi**
- **Interior / Uso en exteriores cubiertos***
- **Función inversa Verano/Invierno**
- **Clima tropical**
- **CCT**
- **Regulable + / -**
- **Consumo mensual**
- **DIY**
Instalación por un profesional



CON LUZ

Suministrado con



Control remoto WiFi, luz y temporizador

 Velocidades	1	2	3	4	5	6
 Potencia	5	9	14	19	24	36
 R.P.M	49	59	94	130	162	223

CARACTERÍSTICAS

- Motor DC de 36 W, silencioso y eficiente
- Conectividad WiFi y funcionamiento a través de la aplicación Smart Life
- Diseño compacto y estilizado, ideal para instalación en interiores y exteriores cubiertos*
- Modos únicos de confort “sueño” y “brisa” + otros 6 ajustes de velocidad
- Embellecedor del motor, bases y aspas de ABS
- Reversible para el modo de verano e invierno desde el mando a distancia
- LED de 18 W con regulación y memoria de ultimo uso (modelo con luz)
- Temperatura de color variable en 6 niveles entre 2700K y 6000K (modelo con luz)
- Encendido y apagado de las velocidades y la luz programable desde la APP Smart Life

* Las áreas para la instalación en exteriores deben tener al menos 3 paredes cerradas y el ventilador debe ser montado al menos a 4 metros de distancia de la pared abierta.

SPECIFICATIONS	CON LUZ
POTENCIA	36W
DIÁMETRO	1320mm (52")
CAUDAL DE AIRE m³/hr	
VELOCIDAD 6 (máxima)	17,640m³/hr
VELOCIDAD 5	14,200m³/hr
VELOCIDAD 4	13,600m³/hr
VELOCIDAD 3	12,800m³/hr
VELOCIDAD 2	11,400m³/hr
VELOCIDAD 1 (más baja)	8,500m³/hr
INCLINACIÓN DE LA ASPA	14°
INCLINACIÓN DEL TECHO	15°
LED W	18W LED
TEMPERATURA	2700k - 6000k
LÚMENS	Hata 2120lm
VIDA ÚTIL	35,000 hrs @ Ta25°C
REFERENCIA	CON LUZ
BLANCO MATE	MVDC1333W

ACCESORIOS	REFERENCIA
900mm Barras de extensión Blanco Mate	MDRDWIFI36W
1800mm Barras de extensión Blanco Mate	MDRDWIFI72W
Mando de pared con luz	MDCHOTEL-L
Soporte de techo hasta 45° Blanco	MA45KITW

DIMENSIONES

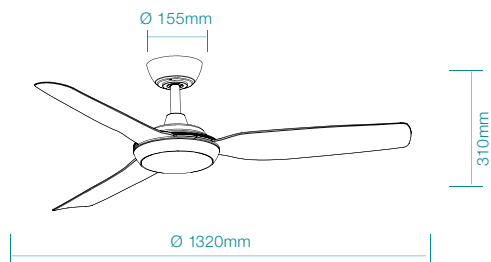

CON LUZ

VIPER DC 4

El mejor de la clase en caudal aire

20
AÑOS

Garantía
de Motor



Wi-Fi



Interior / Uso
en exteriores cubiertos*



Función inversa
Verano/Invierno



Clima tropical



CCT



Regulable + / -



0,72€
/al mes

Consumo
mensual



Instalación por un
profesional



Blanco Mate

SIN LUZ

Suministrado
con



Control remoto WiFi
y temporizador



Blanco Mate



Negro Mate

CON LUZ

Suministrado
con



Control remoto WiFi,
luz y temporizador



Negro Mate

Velocidades	1	2	3	4	5	6
W Potencia	5	9	14	19	24	36
R.P.M	49	59	94	130	162	223

CARACTERÍSTICAS

- Motor DC de 36 W, silencioso y eficiente
- Conectividad WiFi y funcionamiento a través de la aplicación Smart Life
- Diseño compacto y estilizado, ideal para instalación en interiores y exteriores cubiertos*
- Modos únicos de confort “sueño” y “brisa” + otros 6 ajustes de velocidad
- Embellecedor del motor, bases y aspas de ABS
- Reversible para el modo de verano e invierno desde el mando a distancia
- LED de 18 W con regulación y memoria de ultimo uso (modelo con luz)
- Temperatura de color variable en 6 niveles entre 2700K y 6000K (modelo con luz)
- Encendido y apagado de las velocidades y la luz programable desde la APP Smart Life

* Las áreas para la instalación en exteriores deben tener al menos 3 paredes cerradas y el ventilador debe ser montado al menos a 4 metros de distancia de la pared abierta.

ESPECIFICACIONES	SIN LUZ	CON LUZ
POTENCIA	36W	36W
DIÁMETRO	1320mm (52")	1320mm (52")
CAUDAL DE AIRE m³/hr		
VELOCIDAD 6 (máxima)	17,640m³/hr	17,640m³/hr
VELOCIDAD 5	14,200m³/hr	14,200m³/hr
VELOCIDAD 4	13,600m³/hr	13,600m³/hr
VELOCIDAD 3	12,800m³/hr	12,800m³/hr
VELOCIDAD 2	11,400m³/hr	11,400m³/hr
VELOCIDAD 1 (más baja)	8,500m³/hr	8,500m³/hr
INCLINACIÓN DE LA ASPA	14°	14°
INCLINACIÓN DEL TECHO	15°	15°
LED W	-	18W LED
TEMPERATURA	-	2700k - 6000k
LÚMENS	-	Hasta 2120lm
VIDA ÚTIL	-	35,000 hrs @ Ta25°C
REFERENCIA	SIN LUZ	CON LUZ
BLANCO MATE	MVDC134W	MVDC1343W
NEGRO MATE	MVDC134M	MVDC1343M

ACCESORIOS	REFERENCIA
900mm Barras de extensión Blanco Mate	MDRDWIFI36W
900mm Barras de extensión Negro Mate	MDRDWIFI36M
1800mm Barras de extensión Blanco Mate	MDRDWIFI72W
1800mm Barras de extensión Negro Mate	MDRDWIFI72M
Mando de pared con luz	MDCHOTEL-L
Mando de pared sin luz	MDCHOTEL
Soporte de techo hasta 45° Blanco	MA45KITW
Soporte de techo hasta 45° Negro	MA45KITM

DIMENSIONES

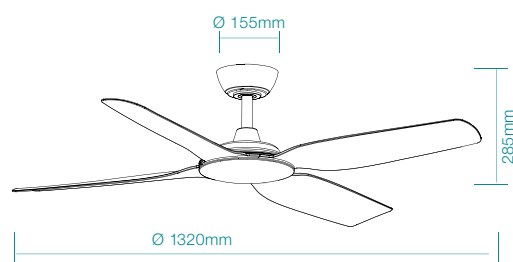

SIN LUZ

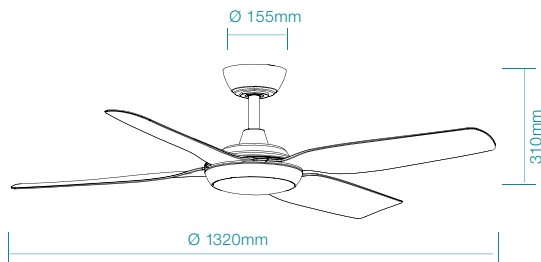

CON LUZ

CARRARA DC

Artista para espacios reducidos

20
ANOS

Garantía
de Motor



Wi-Fi



Interior / Uso
en exteriores cubiertos*



Función inversa
Verano/Invierno



CCT



Regulable + / -



0,57 €
/al mes

Consumo
mensual



Instalación por un
profesional



Blanco Mate

CON LUZ

Suministrado
con



Control remoto WiFi,
luz y temporizador



Negro

SIN LUZ

Suministrado
con



Control remoto WiFi
y temporizador



Blanco Mate



Negro

Velocidades	1	2	3	4	5	6
Potencia	4	8	13	19	25	33
R.P.M	51	54	92	116	146	189

CARACTERÍSTICAS

- Motor DC de 33 W, silencioso y eficiente
- Conectividad WiFi y funcionamiento a través de la aplicación Smart Life
- Ideal para techo bajo e instalación en interiores y exteriores cubiertos*
- Modos únicos de confort “sueño” y “brisa” + otros 6 ajustes de velocidad
- Cuerpo de acero y aspas de ABS
- Reversible para el modo de verano e invierno desde el mando a distancia
- LED de 16 W con regulación y memoria de ultimo uso (modelo con luz)
- Temperatura de color variable en 6 niveles entre 2700K y 6000K (modelo con luz)
- Encendido y apagado de las velocidades y la luz programable desde la APP Smart Life

* Las áreas para la instalación en exteriores deben tener al menos 3 paredes cerradas y el ventilador debe ser montado al menos a 4 metros de distancia de la pared abierta.

ESPECIFICACIONES	SIN LUZ	CON LUZ
POTENCIA	33W	33W
DIÁMETRO	1220mm (48")	1220mm (48")
CAUDAL DE AIRE m³/hr		
VELOCIDAD 6 (máxima)	13,800m³/hr	13,800m³/hr
VELOCIDAD 5	11,270m³/hr	11,270m³/hr
VELOCIDAD 4	9,410m³/hr	9,410m³/hr
VELOCIDAD 3	7,250m³/hr	7,250m³/hr
VELOCIDAD 2	4,520m³/hr	4,520m³/hr
VELOCIDAD 1 (más baja)	2,500m³/hr	2,500m³/hr
INCLINACIÓN DE LA ASPA	15°	15°
LED W	-	16W LED
TEMPERATURA	-	2700k - 6000k
LÚMENS	-	1885lm
VIDA ÚTIL	-	35,000 hrs @ Ta25°C
REFERENCIA	SIN LUZ	CON LUZ
BLANCO MATE	MCDC124W	MCDC1243W
NEGRO	MCDC124M	MCDC1243M

ACCESORIOS	REFERENCIA
Mando de pared con luz	MDCHOTEL-L
Mando de pared sin luz	MDCHOTEL

DIMENSIONES

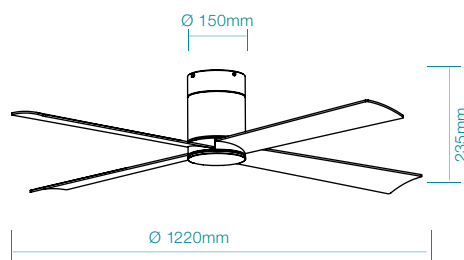

SIN LUZ

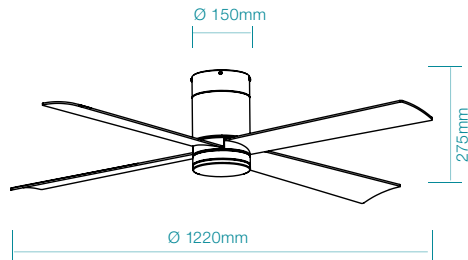

CON LUZ

GENOA DC

Sofisticación mínima

20
AÑOS

Garantía
de Motor



Wi-Fi



Interior / Uso
en exteriores cubiertos*



Función inversa
Verano/Invierno



CCT



Regulable + / -



0,57€
/al mes

Consumo
mensual



Instalación por un
profesional



SIN LUZ

Suministrado
con



Control remoto WiFi
y temporizador



Negro Mate

CON LUZ

Suministrado
con



Control remoto WiFi,
luz y temporizador



Blanco Mate



Negro Mate

Velocidades	1	2	3	4	5	6
Potencia	4	8	13	19	25	33
R.P.M	51	54	92	116	146	189

CARACTERÍSTICAS

- Motor DC de 33 W, silencioso y eficiente
- Conectividad WiFi y funcionamiento a través de la aplicación Smart Life
- Diseño estilizado, ideal para instalación en interiores y exteriores cubiertos*
- Modos únicos de confort “sueño” y “brisa” + otros 6 ajustes de velocidad
- Cuerpo y tija de acero y aspas de ABS
- Reversible para el modo de verano e invierno desde el mando a distancia
- LED de 16 W con regulación y memoria de ultimo uso (modelo con luz)
- Temperatura de color variable en 6 niveles entre 2700K y 6000K (modelo con luz)
- Encendido y apagado de las velocidades y la luz programable desde la APP Smart Life

* Las áreas para la instalación en exteriores deben tener al menos 3 paredes cerradas y el ventilador debe ser montado al menos a 4 metros de distancia de la pared abierta.

ESPECIFICACIONES	SIN LUZ	CON LUZ
POTENCIA	33W	33W
DIÁMETRO	1270mm (50")	1270mm (50")
CAUDAL DE AIRE m³/hr		
VELOCIDAD 6 (máxima)	14,000m³/hr	14,000m³/hr
VELOCIDAD 5	11,425m³/hr	11,425m³/hr
VELOCIDAD 4	9,690m³/hr	9,690m³/hr
VELOCIDAD 3	7,500m³/hr	7,500m³/hr
VELOCIDAD 2	6,100m³/hr	6,100m³/hr
VELOCIDAD 1 (más baja)	4,660m³/hr	4,660m³/hr
INCLINACIÓN DE LA ASPA	17°	17°
INCLINACIÓN DEL TECHO	15°	15°
LED W	-	16W LED
TEMPERATURA	-	2700k - 6000k
LÚMENS	-	Hasta 1885lm
VIDA ÚTIL	-	35,000 hrs @ Ta25°C
REFERENCIA	SIN LUZ	CON LUZ
BLANCO MATE	MGDC133W	MGDC1333W
NEGRO MATE	MGDC133M	MGDC1333M

ACCESORIOS	REFERENCIA
900mm Barras de extensión Blanco Mate	MDRDWIFI36W
900mm Barras de extensión Negro Mate	MDRDWIFI36M
1800mm Barras de extensión Blanco Mate	MDRDWIFI72W
1800mm Barras de extensión Negro Mate	MDRDWIFI72M
Mando de pared con luz	MDCHOTEL-L
Mando de pared sin luz	MDCHOTEL
Soporte de techo hasta 45° Blanco	MA45KITW
Soporte de techo hasta 45° Negro	MA45KITM

DIMENSIONES

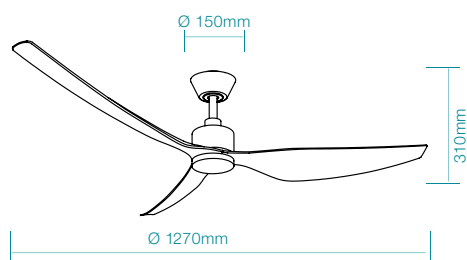

SIN LUZ

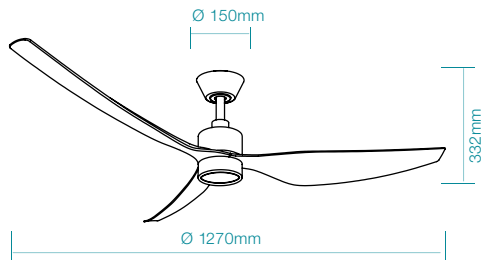

CON LUZ

RIVIERA DC

Fino por diseño

20
AÑOS

Garantía
de Motor



Wi-Fi



Interior / Uso
en exteriores cubiertos*



Función inversa
Verano/Invierno



CCT



Regulable + / -



0,57€
/al mes

Consumo
mensual



Instalación por un
profesional



Blanco Mate

SIN LUZ

Suministrado
con

Control remoto WiFi
y temporizador



Blanco Mate



Negro Mate

CON LUZ

Suministrado
con

Control remoto WiFi,
luz y temporizador



Negro Mate

Velocidades	1	2	3	4	5	6
Potencia	4	8	13	19	25	33
R.P.M	51	54	92	116	146	189

CARACTERÍSTICAS

- Motor DC de 33 W, silencioso y eficiente
- Conectividad WiFi y funcionamiento a través de la aplicación Smart Life
- Diseño estilizado, ideal para instalación en interiores y exteriores cubiertos*
- Modos únicos de confort “sueño” y “brisa” + otros 6 ajustes de velocidad
- Cuerpo y tija de acero y aspas de ABS
- Reversible para el modo de verano e invierno desde el mando a distancia
- LED de 18 W con regulación y memoria de ultimo uso (modelo con luz)
- Temperatura de color variable en 6 niveles entre 2700K y 6000K (modelo con luz)
- Encendido y apagado de las velocidades y la luz programable desde la APP Smart Life

* Las áreas para la instalación en exteriores deben tener al menos 3 paredes cerradas y el ventilador debe ser montado al menos a 4 metros de distancia de la pared abierta.

ESPECIFICACIONES	SIN LUZ	CON LUZ
POTENCIA	33W	33W
DIÁMETRO	1320mm (52")	1320mm (52")
CAUDAL DE AIRE m³/hr		
VELOCIDAD 6 (máxima)	12,000m³/hr	12,000m³/hr
VELOCIDAD 5	10,000m³/hr	10,000m³/hr
VELOCIDAD 4	8,000m³/hr	8,000m³/hr
VELOCIDAD 3	6,000m³/hr	6,000m³/hr
VELOCIDAD 2	4,000m³/hr	4,000m³/hr
VELOCIDAD 1 (más baja)	2,000m³/hr	2,000m³/hr
INCLINACIÓN DE LA ASPA	13°	13°
INCLINACIÓN DEL TECHO	15°	15°
LED W	-	18W LED
TEMPERATURA	-	2700k - 6000k
LÚMENS	-	Hasta 1885lm
VIDA ÚTIL	-	35,000 hrs @ Ta25°C
REFERENCIA	SIN LUZ	CON LUZ
BLANCO MATE	MRDC133W	MRDC1333W
NEGRO MATE	MRDC133M	MRDC1333M

ACCESORIOS	REFERENCIA
900mm Barras de extensión Blanco Mate	MDRDWIFI36W
900mm Barras de extensión Negro Mate	MDRDWIFI36M
1800mm Barras de extensión Blanco Mate	MDRDWIFI72W
1800mm Barras de extensión Negro Mate	MDRDWIFI72M
Mando de pared con luz	MDCHOTEL-L
Mando de pared sin luz	MDCHOTEL
Soporte de techo hasta 45° Blanco	MA45KITW
Soporte de techo hasta 45° Negro	MA45KITM

DIMENSIONES

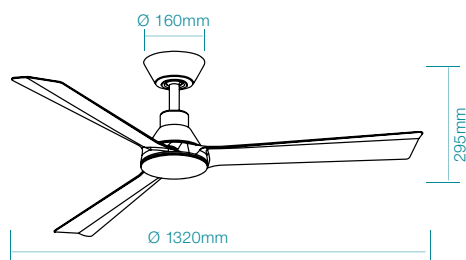

SIN LUZ

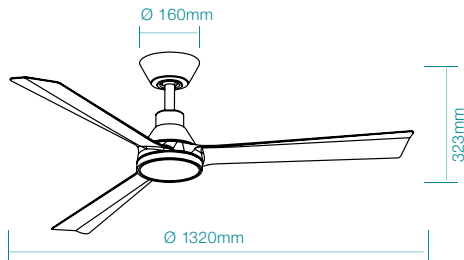

CON LUZ



MINI SCORPION DC

Robusto

20
AÑOS
Garantía
de Motor



Wi-Fi



Interior / Uso
en exteriores cubiertos*



Función inversa
Verano/Invierno



CCT



Regulable + / -



0,72€
/al mes

Consumo
mensual



Instalación por un
profesional



Blanco Mate

SIN LUZ

Suministrado
con



Control remoto WiFi
y temporizador



Blanco Mate



Negro Mate

CON LUZ

Suministrado
con



Control remoto WiFi,
luz y temporizador



Negro Mate

Velocidades	1	2	3	4	5	6
Potencia	4,8	9	14	20	26	34
R.P.M	50	75	92	116	146	189

* Las áreas para la instalación en exteriores deben tener al menos 3 paredes cerradas y el ventilador debe ser montado al menos a 4 metros de distancia de la pared abierta.

MINI SCORPION DC

Robusto

ESPECIFICACIONES	SIN LUZ	CON LUZ
POTENCIA	34W	34W
DIÁMETRO	1066mm (42")	1066mm (42")
CAUDAL DE AIRE m³/hr		
VELOCIDAD 6 (máxima)	10,300m³/hr	10,300m³/hr
VELOCIDAD 5	9,020m³/hr	9,020m³/hr
VELOCIDAD 4	8,540m³/hr	8,540m³/hr
VELOCIDAD 3	7,700m³/hr	7,700m³/hr
VELOCIDAD 2	6,680m³/hr	6,680m³/hr
VELOCIDAD 1 (más baja)	5,640m³/hr	5,640m³/hr
INCLINACIÓN DE LA ASPA	13°	13°
INCLINACIÓN DEL TECHO	15°	15°
LED W	-	20W LED
TEMPERATURA	-	2700k - 6000k
LÚMENS	-	Hasta 2400lm
VIDA ÚTIL	-	35,000 hrs @ Ta25°C
REFERENCIA	SIN LUZ	CON LUZ
BLANCO MATE	MSDC103W	MSDC1033W
NEGRO MATE	MSDC103M	MSDC1033M

CARACTERÍSTICAS

- Motor DC de 34 W, silencioso y eficiente
- Conectividad WiFi y funcionamiento a través de la aplicación Smart Life
- Diseño estilizado, ideal para instalación en interiores y exteriores cubiertos*
- Modos únicos de confort "sueño" y "brisa" + otros 6 ajustes de velocidad
- Cuerpo y tija de acero y aspas de ABS
- Reversible para el modo de verano e invierno desde el mando a distancia
- LED de 20 W con regulación y memoria de ultimo uso (modelo con luz)
- Temperatura de color variable en 6 niveles entre 2700K y 6000K (modelo con luz)
- Encendido y apagado de las velocidades y la luz programable desde la APP Smart Life

* Las áreas para la instalación en exteriores deben tener al menos 3 paredes cerradas y el ventilador debe ser montado al menos a 4 metros de distancia de la pared abierta.

ACCESORIOS	REFERENCIA
900mm Barras de extensión Blanco Mate	MDRDWIFI36W
900mm Barras de extensión Negro Mate	MDRDWIFI36M
1800mm Barras de extensión Blanco Mate	MDRDWIFI72W
1800mm Barras de extensión Negro Mate	MDRDWIFI72M
Mando de pared con luz	MDCHOTEL-L
Mando de pared sin luz	MDCHOTEL
Soporte de techo hasta 45° Blanco	MA45KITW
Soporte de techo hasta 45° Negro	MA45KITM

DIMENSIONES

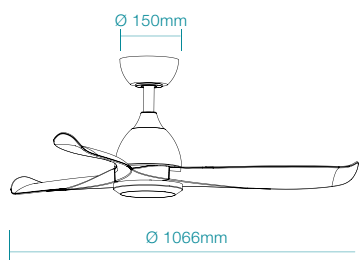

SIN LUZ

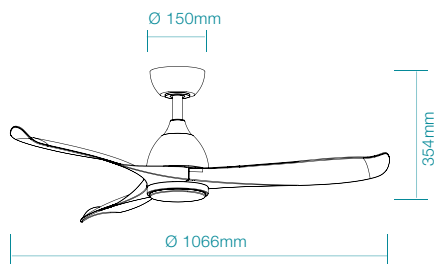

CON LUZ



NORFOLK DC

Elegancia funcional

20
AÑOS

Garantía
de Motor



Wi-Fi



Sólo uso
Interior



Función inversa
Verano/Invierno



CCT



Regulable + / -



Consumo
mensual



Instalación por un
profesional



Blanco Mate/Natural

SIN LUZ

Suministrado
con



Control remoto WiFi
y temporizador



Blanco Mate / Natural



Blanco Mate

CON LUZ

Suministrado
con



Control remoto WiFi
luz y temporizador





Blanco Mate

NORFOLK DC

Elegancia funcional

ESPECIFICACIONES	SIN LUZ	CON LUZ
POTENCIA	32W	32W
DIÁMETRO	1420mm (56")	1420mm (56")
CAUDAL DE AIRE m³/hr		
VELOCIDAD 6 (máxima)	9,950m³/hr	9,950m³/hr
VELOCIDAD 5	7,850m³/hr	7,850m³/hr
VELOCIDAD 4	6,780m³/hr	6,780m³/hr
VELOCIDAD 3	5,530m³/hr	5,530m³/hr
VELOCIDAD 2	4,080m³/hr	4,080m³/hr
VELOCIDAD 1 (más baja)	3,260m³/hr	3,260m³/hr
INCLINACIÓN DE LA ASPA	9°	9°
INCLINACIÓN DEL TECHO	15°	15°
LED W		20W
TEMPERATURA		2700K / 6000K
LÚMENS		Hasta 2420lm
VIDA ÚTIL		35,000hrs @ Ta25°C
REFERENCIA	SIN LUZ	CON LUZ
BLANCO MATE / NATURAL	MNDC143WN	MNDC1433WN
BLANCO MATE	MNDC143WW	MNDC1433WW

 Velocidades	1	2	3	4	5	6
 Potencia	4,8	9	14	20	26	34
 R.P.M	50	75	92	116	146	189

CARACTERÍSTICAS

- Motor DC de 32 W, silencioso y eficiente
- Conectividad WiFi y funcionamiento a través de la aplicación Smart Life
- Diseño estilizado, ideal para instalación en interiores
- Modos únicos de confort “sueño” y “brisa” + otros 6 ajustes de velocidad
- Cuerpo y tija de acero y aspas de madera maciza
- Reversible para el modo de verano e invierno desde el mando a distancia
- LED de 18 W con regulación y memoria de ultimo uso (modelo con luz)
- Temperatura de color variable en 6 niveles entre 2700K y 6000K (modelo con luz)
- Encendido y apagado de las velocidades y la luz programable desde la APP Smart Life

ACCESORIOS	REFERENCIA
900mm Barras de extensión Blanco Mate	MDRDWIFI36W
1800mm Barras de extensión Blanco Mate	MDRDWIFI72W
Mando de pared con luz	MDCHOTEL-L
Mando de pared sin luz	MDCHOTEL
Soporte de techo hasta 45° Blanco	MA45KITW

DIMENSIONES

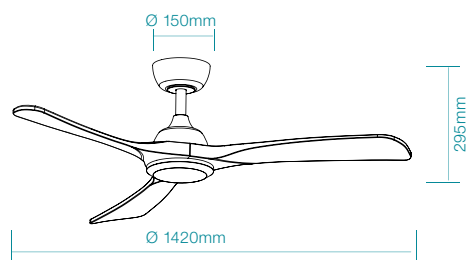

SIN LUZ

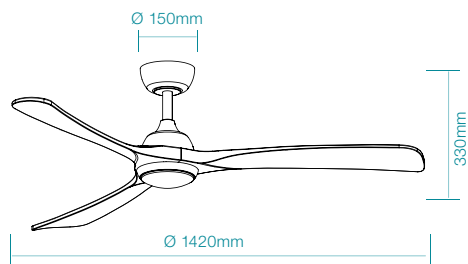

CON LUZ

NORFOLK AERO DC

Elegancia funcional

20
AÑOS

Garantía
de Motor



Wi-Fi



Sólo uso
Interior



Función inversa
Verano/Invierno



0,50€
/al mes

Consumo
mensual



Instalación por un
profesional



Negro/Nogal

SIN LUZ

Sumistrado
con



Control remoto WiFi
y temporizador



Blanco/Natural



Blanco/Blanco



Blanco/Nogal



Negro/Natural



Negro/Blanco

Velocidades	1	2	3	4	5	6
Potencia	3,5	7	11	16	22	30
R.P.M	50	75	92	116	146	189

CARACTERÍSTICAS

- Motor DC de 30 o 50W (según modelo), silencioso y eficiente
- Conectividad WiFi y funcionamiento a través de la aplicación Smart Life
- Diseño estilizado, ideal para instalación en interiores
- Modos únicos de confort “sueño” y “brisa” + otros 6 ajustes de velocidad
- Cuerpo y tija de acero y aspas de madera maciza
- Reversible para el modo de verano e invierno desde el mando a distancia
- Encendido y apagado de las velocidades programable desde la APP Smart Life

Nota: El motor y las aspas se venden por separado. Elige tu motor (Paso 1) y tus aspas (Paso 2) para configurar tu ventilador.

Paso 1.

REFERENCIA	SOLO MOTOR
BLANCO MATE	MNDCW
NEGRO MATE	MNDCM

Paso 2.

ESPECIFICACIONES	ASPAS	
DIÁMETRO	1765MM (70")	2175mm (86")
POTENCIA	30W	50W
CAUDAL DE AIRE m³/hr		
VELOCIDAD 6 (máxima)	10,200m³/hr	15,450m³/hr
VELOCIDAD 5	9,052m³/hr	13,450m³/hr
VELOCIDAD 4	8,521m³/hr	11,960m³/hr
VELOCIDAD 3	6,878m³/hr	9,800m³/hr
VELOCIDAD 2	5,230m³/hr	6,890m³/hr
VELOCIDAD 1 (más baja)	3,150m³/hr	4,560m³/hr
INCLINACIÓN DE LA ASPA	9°	9°
INCLINACIÓN DEL TECHO	15°	15°

REFERENCIA	SIN LUZ	
NATURAL	MNB180N	MNB220N
BLANCO	MNB180WW	MNB220WW
NOGAL	MNB180W	MNB220W

ACCESORIOS	REFERENCIA
900mm Barras de extensión Blanco Mate	MDRDWIFI36W
900mm Barras de extensión Negro Mate	MDRDWIFI36M
1800mm Barras de extensión Blanco Mate	MDRDWIFI72W
1800mm Barras de extensión Negro Mate	MDRDWIFI72M
Mando de pared sin luz	MDCHOTEL
Soporte de techo hasta 45° Blanco	MA45KITW
Soporte de techo hasta 45° Negro	MA45KITM

DIMENSIONES

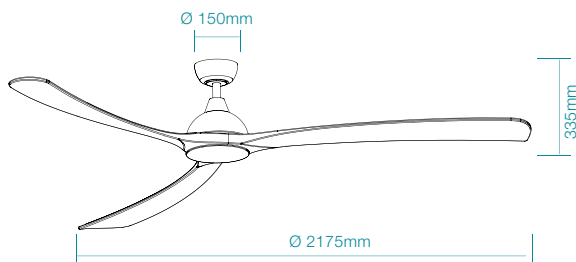
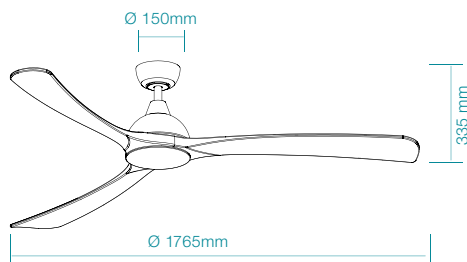

SIN LUZ





VENTILADORES DC SIN WIFI

VENTAJAS DE LOS VENTILADORES DE TECHO CON MOTOR DC

Alta eficiencia Los motores DC consumen de media menos energía que los motores convencionales.

Control de velocidades Los ventiladores de techo DC disponen de entre 5 y 8 velocidades y cambio de verano/invierno directamente desde el mando a distancia.

Peso ligero Los motores DC pesan menos que los motores de ventilador convencionales, lo que da lugar a un producto más ligero y más fácil de instalar para los electricistas.

Silenciosos Los motores DC son muy silenciosos cuando están en funcionamiento, lo que es ideal para los dormitorios.

Mando a distancia Los ventiladores de techo DC pueden operar con el mando a distancia (suministrado) o de pared.





**Allá donde estés,
son tus amigos
los que dan
forma a tu mundo,
aprovecha el tiempo
con ellos.**



QUANTUM DC

Montaje de aspas sin herramientas



Monta las aspas con un solo **CLICK**

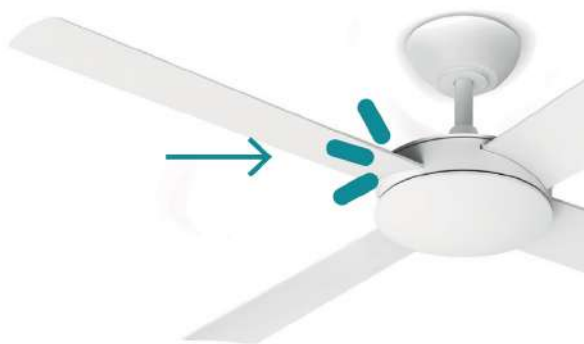

Garantía de Motor



Interior / Uso en exteriores cubiertos*



Función inversa Verano/Invierno



CCT



Regulable + / -



0,57 € /al mes

Consumo mensual

* Las áreas para la instalación en exteriores deben tener al menos 3 paredes cerradas y el ventilador debe ser montado al menos a 4 metros de distancia de la pared abierta.

QUANTUM DC

Instalación simple y rápida

20
AÑOS

Garantía
de Motor



Interior / Uso
en exteriores cubiertos*



Función inversa
Verano/Invierno



CCT



Regulable + / -



0,57€
/al mes

Consumo
mensual



Instalación por un
profesional



Blanco Mate

SIN LUZ

Suministrado
con



Control remoto de 6 velocidades
y temporizador

CON LUZ

Suministrado
con



Control remoto de 6 velocidades,
luz y temporizador



Blanco Mate

Velocidades	1	2	3	4	5	6
Potencia	6	9	15	23	31	36
R.P.M	53	59	103	127	152	212

CARACTERÍSTICAS

- Motor DC de 36W, silencioso y eficiente
- Diseño estilizado, ideal para instalación en interiores y exteriores cubiertos*
- Aspas de montaje rápida para una fácil instalación
- Modos únicos de confort “sueño” y “brisa” + otros 6 ajustes de velocidad
- Embellecedor del motor, bases y aspas de ABS
- Reversible para el modo de verano e invierno desde el mando a distancia
- LED de 24 W con regulación y memoria de ultimo uso (modelo con luz)
- Temperatura de color variable en 6 niveles entre 2700K y 6000K (modelo con luz)

* Las áreas para la instalación en exteriores deben tener al menos 3 paredes cerradas y el ventilador debe ser montado al menos a 4 metros de distancia de la pared abierta.



ESPECIFICACIONES	SIN LUZ	CON LUZ
POTENCIA	36W	36W
DIÁMETRO	1220mm (42")	1220mm (42")
CAUDAL DE AIRE m³/hr		
VELOCIDAD 6 (máxima)	12,000 m³/hr	12,000 m³/hr
VELOCIDAD 5	11,368 m³/hr	11,368 m³/hr
VELOCIDAD 4	9,380 m³/hr	9,380 m³/hr
VELOCIDAD 3	7,899 m³/hr	7,899 m³/hr
VELOCIDAD 2	5,925 m³/hr	5,925 m³/hr
VELOCIDAD 1 (más baja)	3,455 m³/hr	3,455 m³/hr
INCLINACIÓN DE LA ASPA	12.5°	12.5°
INCLINACIÓN DEL TECHO	15°	15°
LED W		24W
TEMPERATURA	-	2700K - 6500K
LÚMENS	-	2500lm
VIDA ÚTIL	-	50.000hrs
REFERENCIA	SIN LUZ	CON LUZ
BLANCO MATE	MQDC124WR	MQDC1243WR

ACCESORIOS	REFERENCIA
900mm Barras de extensión Blanco Mate	MDRDWIFI36W
1800mm Barras de extensión Blanco Mate	MDRDWIFI72W
Soporte de techo hasta 45° Blanco	MA45KITW
Soporte de techo hasta 45° Negro	MA45KITM

DIMENSIONES

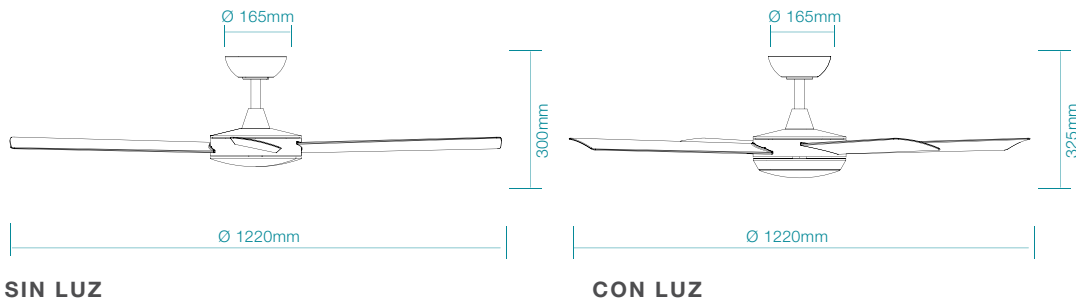

WAVE DC

Fino y moderno

20
AÑOS

Garantía
de Motor



Interior / Uso
en exteriores cubiertos*



Función inversa
Verano/Invierno



Tricolor



Regulable



0,72€
/al mes

Consumo
mensual



Instalación por un
profesional



Blanco

SIN LUZ

Suministrado
con



Control remoto de 5 velocidades y
temporizador.



Negro Mate

CON LUZ

Suministrado
con



Control remoto de 5 velocidades, luz y
temporizador.



Blanco



Negro Mate

Velocidades	5	4	3	2	1
Potencia	5	11	19	26	35
R.P.M	54	92	116	146	189

CARACTERÍSTICAS

- Motor DC de 35W, silencioso y eficiente
- Diseño robusto ideal para aplicaciones en interiores y exteriores cubiertos*
- Cuerpo de metal y aspas de ABS
- Reversible para el modo de verano e invierno desde el mando a distancia
- Cambio de temperatura a través de interruptor, 3000K-4000K-5000K (modelo con luz)
- LED de 18W
- Temporizador programable hasta 8 horas

* Las áreas para la instalación en exteriores deben tener al menos 3 paredes cerradas y el ventilador debe ser montado al menos a 4 metros de distancia de la pared abierta.



ESPECIFICACIONES	SIN LUZ	CON LUZ
POTENCIA	35W	35W
DIÁMETRO	1320mm (52")	1320mm (52")
CAUDAL DE AIRE m³/hr		
VELOCIDAD 1 (máxima)	12,500m³/hr	12,500m³/hr
VELOCIDAD 2	10,375m³/hr	10,375m³/hr
VELOCIDAD 3	8,890m³/hr	8,890m³/hr
VELOCIDAD 4	7,325m³/hr	7,325m³/hr
VELOCIDAD 5 (más baja)	5,440m³/hr	5,440m³/hr
INCLINACIÓN DE LA ASPA	13°	13°
INCLINACIÓN DEL TECHO	15°	15°
LED W	-	18W LED
TEMPERATURA	-	3000K / 4000K / 5000K
LÚMENS	-	Hasta 2100lm
VIDA ÚTIL	-	35,000 hrs @ Ta25°C
REFERENCIA	SIN LUZ	CON LUZ
BLANCO	MWF133WSR	MWF1333WSR
NEGRO MATE	MWF133MMR	MWF1333MMR

ACCESORIOS	REFERENCIA
900mm Barra de extensión blanca	MDRD36W
900mm Barra de extensión negra	MDRD36M
1800mm Barra de extensión blanca	MDRD72W
1800mm Barra de extensión negra	MDRD72M
Mando de pared	MDCWALL

DIMENSIONES

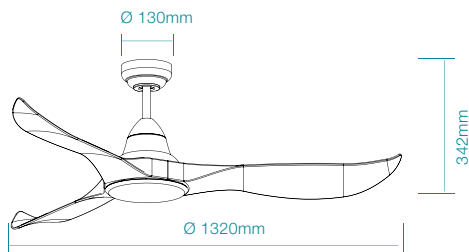

SIN LUZ

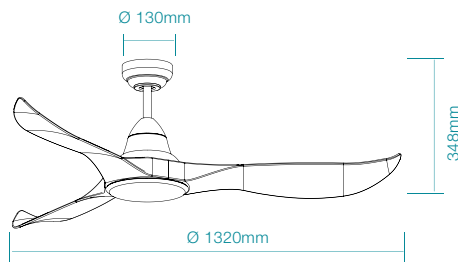

CON LUZ

METRO DC

Solución para techos bajos

20
AÑOS

Garantía
de Motor



Interior / Uso
en exteriores cubiertos*



Función inversa
Verano/Invierno



Tricolor



Regulable



Consumo
mensual



Instalación por un
profesional



Blanco

CON LUZ

Suministrado
con



Control remoto de 5 velocidades, luz y
temporizador.



Negro Mate

Velocidades	5	4	3	2	1
Potencia	7	13	20	28	35
R.P.M	61	96	132	162	220

CARACTERÍSTICAS

- Motor DC de 35W, silencioso y eficiente
- Techo bajo y diseño estilizado. Ideal para interiores y exteriores cubiertos*
- Cuerpo de metal y aspas de ABS
- Reversible para el modo de verano e invierno desde el mando a distancia
- Debe instalarse en una superficie plana y nivelada
- Cambio de temperatura a través de interruptor, 3000K-4000K-5000K (modelo con luz)
- LED de 15W
- Temporizador programable hasta 8 horas

* Las áreas para la instalación en exteriores deben tener al menos 3 paredes cerradas y el ventilador debe ser montado al menos a 4 metros de distancia de la pared abierta.



ESPECIFICACIONES	CON LUZ
POTENCIA	35W
DIÁMETRO	1320mm (52")
CAUDAL DE AIRE m³/hr	
VELOCIDAD 1 (máxima)	14,200m³/hr
VELOCIDAD 2	12,600m³/hr
VELOCIDAD 3	11,100m³/hr
VELOCIDAD 4	8,400m³/hr
VELOCIDAD 5 (más baja)	5,100m³/hr
INCLINACIÓN DE LA ASPA	12°
LED W	15W LED
TEMPERATURA	3000K / 4000K / 5000K
LÚMENS	Hasta 1650lm
VIDA ÚTIL	35,000 hrs @ Ta25°C
REFERENCIA	CON LUZ
BLANCO	MMDC1333WSR
NEGRO MATE	MMDC1333MMR

ACCESORIOS	REFERENCIA
Mando de pared	MDCWALL

DIMENSIONES

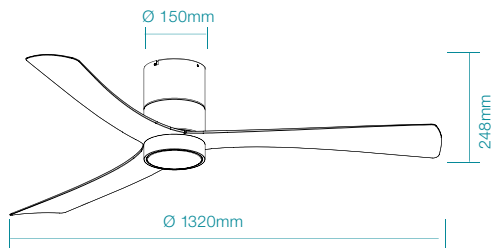

CON LUZ

NEWPORT DC

Estilo contemporáneo





NEWPORT DC

Estilo contemporáneo

20
AÑOS

Garantía
de Motor



Interior / Uso
en exteriores cubiertas*



Función inversa
Verano/Invierno



0,72€
/al mes

Consumo
mensual



Instalación por un
profesional





Negro mate / Nogal

SIN LUZ

Suministrado
con



Control remoto de 5 velocidades y
temporizador.

 Velocidades	5	4	3	2	1
 Potencia	5	11	19	26	35
 R.P.M	54	92	116	146	189

CARACTERÍSTICAS

- Motor DC de 35W, silencioso y eficiente
- Estilo contemporáneo ideal para aplicaciones interiores y exteriores cubiertas*
- Cuerpo de metal y aspas de ABS
- Reversible para el modo de verano e invierno desde el mando a distancia
- Temporizador programable hasta 8 horas

* Las áreas para la instalación en exteriores deben tener al menos 3 paredes cerradas y el ventilador debe ser montado al menos a 4 metros de distancia de la pared abierta.



ESPECIFICACIONES	SIN LUZ
POTENCIA	35W
DIÁMETRO	1420mm (56")
CAUDAL DE AIRE m³/hr	
VELOCIDAD 1 (máxima)	13,000m³/hr
VELOCIDAD 2	9,400m³/hr
VELOCIDAD 3	8,400m³/hr
VELOCIDAD 4	7,200m³/hr
VELOCIDAD 5 (más baja)	5,700m³/hr
INCLINACIÓN DE LA ASPA	15°
REFERENCIA	SIN LUZ
NEGRO MATE / NOGAL	MNF143OWR

ACCESORIOS	REFERENCIA
900mm Barra de extensión Negro Mate Ø25mm	MDRD36M
1800mm Barra de extensión Negro Mate Ø25mm	MDRD72M
Mando de pared	MDCWALL

DIMENSIONES

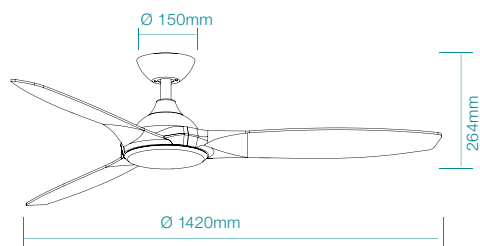

SIN LUZ



ALBATROSS

Líder en tamaño

20
AÑOS

Garantía
de Motor



Interior / Uso
en exteriores cubiertos*



Función inversa
Verano/Invierno



Tricolor



Regulable

0,86€
/al mes

Consumo
mensual

DIY

Instalación por un
profesional



Blanco

SIN LUZ

Suministrado
con



Control remoto de 5 velocidades y
temporizador.



Níquel Cepillado

CON LUZ

Suministrado
con



Control remoto de 5 velocidades, luz y
temporizador.



Negro Mate



Níquel Cepillado

* Las áreas para la instalación en exteriores deben tener al menos 3 paredes cerradas y el ventilador debe ser montado al menos a 4 metros de distancia de la pared abierta.



ALBATROSS

Líder en tamaño

Nota: El motor y las aspas se venden por separado. Escoje tu motor (Paso 1) y tus aspas (Paso 2) para configurar tu ventilador.

Paso 1.

ESPECIFICACIONES	SOLO MOTOR	MOTOR CON LUZ
POTENCIA	35W	35W
LED W	-	24W LED
TEMPERATURA	-	3000K / 4000K / 5000K
LÚMENS	-	Hasta 2560lm
VIDA ÚTIL	-	35,000 hrs @ Ta25°C
REFERENCIA	SIN LUZ	CON LUZ
BLANCO	-	MAFML3WR
NEGRO MATE	-	MAFML3MR
NÍQUEL CEPILLADO	MAFMBR	MAFML3BR

 Velocidades	5	4	3	2	1
 Potencia	6	9	14	23	35
 R.P.M	41	59	77	94	109

CARACTERÍSTICAS

- Motor DC de 35W, silencioso y eficiente
- Diseño robusto ideal para aplicaciones en interiores y exteriores cubiertos*
- Ventilador de aluminio, aspas, motor y tija
- Reversible para el modo de verano e invierno desde el mando a distancia
- Cambio de temperatura a través de interruptor. 3000K-4000K-5000K (modelo con luz)
- LED de 18W
- Temporizador programable hasta 8 horas

* Las áreas para la instalación en exteriores deben tener al menos 3 paredes cerradas y el ventilador debe ser montado al menos a 4 metros de distancia de la pared abierta.



Paso 2.

ESPECIFICACIONES	ASPAS	
DIÁMETRO	1800mm (72")	2100mm (84")
CAUDAL DE AIRE m³/hr		
VELOCIDAD 1 (máxima)	15,600m³/hr	16,800m³/hr
VELOCIDAD 2	12,950m³/hr	13,950m³/hr
VELOCIDAD 3	11,090m³/hr	11,950m³/hr
VELOCIDAD 4	9,140m³/hr	9,850m³/hr
VELOCIDAD 5 (más baja)	6,790m³/hr	7,310m³/hr
INCLINACIÓN DE LA ASPA	17°	17°
INCLINACIÓN DEL TECHO	15°	15°
REFERENCIA	1800mm (72")	2100mm (84")
BLANCO	MAF180W	MAF210W
NEGRO MATE	MAF180M	MAF210M
NÍQUEL CEPILLADO	MAF180B	MAF210B

ACCESORIOS	REFERENCIA
900mm Barra de extensión Blanca	MDRD36W
900mm Barra de extensión Negro Mate	MDRD36M
900mm Barra de extensión níquel cepillado	MDRD36N
1800mm Barra de extensión Blanca	MDRD72W
1800mm Barra de extensión Negro Mate	MDRD72M
Mando de pared	MDCWALL

DIMENSIONES

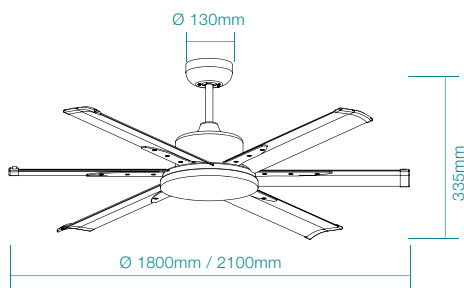

SIN LUZ

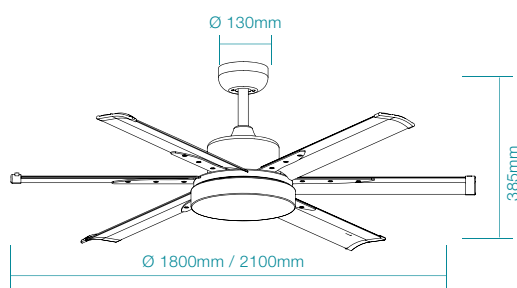

CON LUZ

MENORCA DC

Sobrio y elegante

20
AÑOS

Garantía
de Motor



Sólo uso
Interior



Función inversa
Verano/Invierno



Tricolor

0,81 €
/al mes

Consumo
mensual



Instalación por un
profesional



Negro / Nogal oscuro

CON LUZ

Suministrado
con



Mando a distancia de 6 velocidades y temporizador

 Velocidades	1	2	3	4	5	6
 Potencia	5,6	7,5	9,5	16	23	35,8
 R.P.M	85	114	130	160	185	215

CARACTERÍSTICAS

- Motor DC de 35,8W, silencioso y eficiente
- Cuerpo y tija de acero y aspas de madera natural
- Reversible para el modo de verano e invierno desde el mando a distancia
- Cambio de temperatura a través de interruptor. 3000K-4000K-5000K (modelo con luz)
- LED de 15W
- Temporizador programable hasta 8 horas



ESPECIFICACIONES	CON LUZ
POTENCIA	5,6W a 35,8W
DIÁMETRO	1320mm (52")
CAUDAL DE AIRE m³/hr	
VELOCIDAD 6 (máxima)	8,540m³/hr
VELOCIDAD 5	7,995m³/hr
VELOCIDAD 4	7,100m³/hr
VELOCIDAD 3	6,250m³/hr
VELOCIDAD 2	5,265m³/hr
VELOCIDAD 1 (más baja)	4,120m³/hr
INCLINACIÓN DE LA ASPA	11°
INCLINACIÓN DEL TECHO	15°
LED W	15W LED
TEMPERATURA	3000K / 4000K / 5000K
LÚMENS	Hasta 1650lm
VIDA ÚTIL	35,000 hrs @ Ta25°C
REFERENCIA	CON LUZ
NEGRO / NOGAL OSCURO	B132ME-L

ACCESORIOS	REFERENCIA
600mm Barra de extensión Negra	VDRD24MB
Mando de pared	WCT

DIMENSIONES

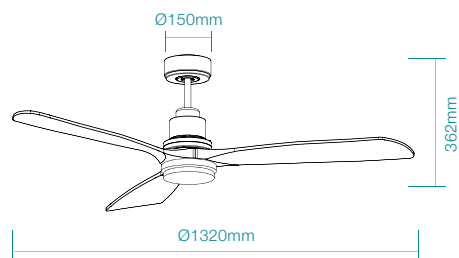

CON LUZ



Colección Mallorca



MODELO MALLORCA
Casa particular, Calle Velázquez, Madrid

MALLORCA DC

Natural

20
AÑOS

Garantía
de Motor



Sólo uso
Interior



Función inversa
Verano/Invierno

0,81€
/al mes

Consumo
mensual



Instalación por un
profesional





Níquel cepillado / Nogal oscuro

SIN LUZ

Suministrado
con



Mando a distancia de 6 velocidades y
temporizador

 Velocidades	1	2	3	4	5	6
 Potencia	5,6	7,5	9,5	16	23	35,8
 R.P.M	85	114	130	160	185	215

CARACTERÍSTICAS

- Motor DC de 35,8W, silencioso y eficiente
- Cuerpo y tija de acero y aspas de madera natural
- Reversible para el modo de verano e invierno desde el mando a distancia
- Temporizador programable hasta 8 horas



ESPECIFICACIONES	SIN LUZ
POTENCIA	5,6W a 35,8W
DIÁMETRO	1320mm (52")
CAUDAL DE AIRE m³/hr	
VELOCIDAD 6 (máxima)	8,540m³/hr
VELOCIDAD 5	7,995m³/hr
VELOCIDAD 4	7,100m³/hr
VELOCIDAD 3	6,250m³/hr
VELOCIDAD 2	5,265m³/hr
VELOCIDAD 1 (más baja)	4,120m³/hr
INCLINACIÓN DE LA ASPA	11°
INCLINACIÓN DEL TECHO	15°
LED W	-
TEMPERATURA	-
LÚMENS	-
VIDA ÚTIL	-
REFERENCIA	SIN LUZ
NÍQUEL CEPILLADO / NOGAL OSCURO	B132MA

ACCESORIOS	REFERENCIA
600mm Barra de extensión Níquel cepillado	VDRD24BN
1200mm Barra de extensión Níquel cepillado	VDRD48BN
Mando de pared	WCT

DIMENSIONES

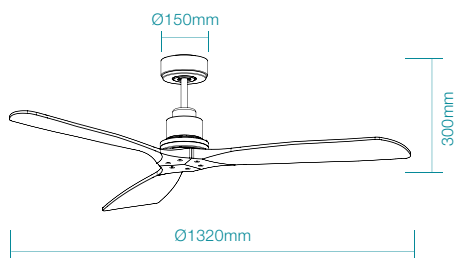

SIN LUZ

LINK DC

Solución versátil

20
AÑOS

Garantía
de Motor



Interior / Uso
en exteriores cubiertos*



Función inversa
Verano/Invierno



Tricolor

0,57€
/al mes

Consumo
mensual



Instalación por un
profesional



Blanco

SIN LUZ

Suministrado
con



Control remoto de 5 velocidades y
temporizador.



Negro

CON LUZ

Suministrado
con



Control remoto de 5 velocidades, luz y
temporizador.



Blanco



Negro

Velocidades	5	4	3	2	1
Potencia	4	9	15	22	30
R.P.M	51	89	112	152	179

CARACTERÍSTICAS

- Motor DC de 30W, silencioso y eficiente
- Cuerpo de acero con aspas de madera contrachapada
- Reversible para el modo de verano e invierno desde el mando a distancia*
- Cambio de temperatura a través de interruptor. 3000K-4000K-5000K (modelo con luz)
- LED de 15W
- Temporizador programable hasta 8 horas

* Las áreas para la instalación en exteriores deben tener al menos 3 paredes cerradas y el ventilador debe ser montado al menos a 4 metros de distancia de la pared abierta.



ESPECIFICACIONES	SIN LUZ	CON LUZ
POTENCIA	4W a 30W	4W a 30W
DIÁMETRO	1220mm (48")	1220mm (48")
CAUDAL DE AIRE m³/hr		
VELOCIDAD 5 (más baja)	5,600m³/hr	5,600m³/hr
VELOCIDAD 4	6,200m³/hr	6,200m³/hr
VELOCIDAD 3	7,200m³/hr	7,200m³/hr
VELOCIDAD 2	8,100m³/hr	8,100m³/hr
VELOCIDAD 1 (máxima)	9,200m³/hr	9,200m³/hr
INCLINACIÓN DE LA ASPA	11°	11°
INCLINACIÓN DEL TECHO	15°	15°
LED W	-	15W LED
TEMPERATURA	-	3000K / 4000K / 5000K
LÚMENS	-	Hasta 1650lm
VIDA ÚTIL	-	35,000 hrs @ Ta25°C
REFERENCIA	SIN LUZ	CON LUZ
BLANCO	FSLDC124WR	FSLDC1243WR
NEGRO	FSLDC124MR	FSLDC1243MR

ACCESORIOS	REFERENCIA
900mm Barra de extensión blanca	MDRD36W
900mm Barra de extensión negra	MDRD36M
Mando de pared	MDCWALL

DIMENSIONES

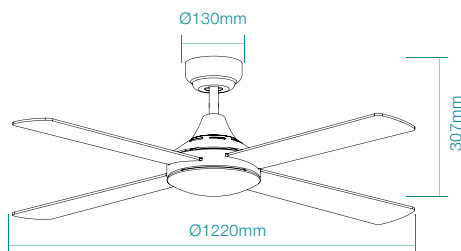

SIN LUZ

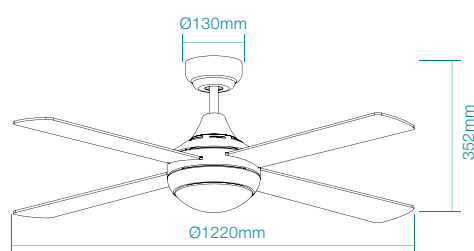

CON LUZ

MINI LINK DC

Solución versátil

20
AÑOS

Garantía
de Motor



Interior / Uso
en exteriores cubiertos*



Función inversa
Verano/Invierno



Tricolor

0,57€
/al mes

Consumo
mensual



Instalación por un
profesional

SIN LUZ



Blanco

Suministrado
con



Control remoto de 5 velocidades y
temporizador.

CON LUZ



Blanco

Suministrado
con



Control remoto de 5 velocidades, luz y
temporizador.

Velocidades	5	4	3	2	1
Potencia	4	9	15	22	30
R.P.M	51	89	112	152	179

CARACTERÍSTICAS

- Motor DC de 30W, silencioso y eficiente
- Cuerpo de acero con aspas de madera contrachapada
- Reversible para el modo de verano e invierno desde el mando a distancia*
- Cambio de temperatura a través de interruptor. 3000K-4000K-5000K (modelo con luz)
- LED de 15W
- Temporizador programable hasta 8 horas

* Las áreas para la instalación en exteriores deben tener al menos 3 paredes cerradas y el ventilador debe ser montado al menos a 4 metros de distancia de la pared abierta.



ESPECIFICACIONES	SIN LUZ	CON LUZ
POTENCIA	4W a 30W	4W a 30W
DIÁMETRO	1066m (42")	1066m (42")
CAUDAL DE AIRE m³/hr		
VELOCIDAD 5 (más baja)	5,125m³/hr	5,125m³/hr
VELOCIDAD 4	5,985m³/hr	5,985m³/hr
VELOCIDAD 3	6,755m³/hr	6,755m³/hr
VELOCIDAD 2	7,855m³/hr	7,855m³/hr
VELOCIDAD 1 (máxima)	8,450m³/hr	8,450m³/hr
INCLINACIÓN DE LA ASPA	11°	11°
INCLINACIÓN DEL TECHO	15°	15°
LED W	-	15W LED
TEMPERATURA	-	3000K / 4000K / 5000K
LÚMENS	-	Hasta 1650lm
VIDA ÚTIL	-	35,000 hrs @ Ta25°C
REFERENCIA	SIN LUZ	CON LUZ
BLANCO	FSLDC106WR	FSLDC1066WR

ACCESORIOS	REFERENCIA
900mm Barra de extensión blanca	MDRD36W
Mando de pared	MDCWALL

DIMENSIONES

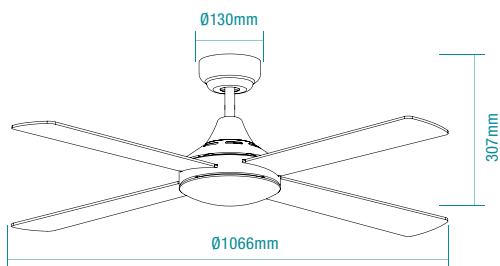

SIN LUZ

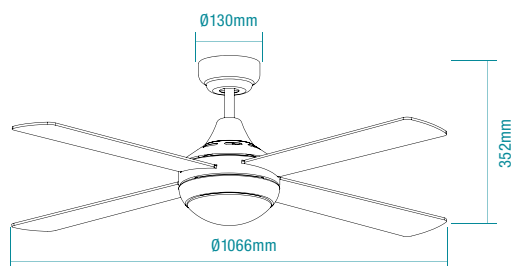

CON LUZ





VENTILADORES AC

VENTAJAS DE LOS VENTILADORES AC

Accionamiento

Los ventiladores de techo de motor AC ofrecen más opciones de accionamiento, desde el uso de un kit de mando a distancia hasta un controlador a pared o un simple interruptor.

Low Cost

Los ventiladores de techo de motor AC son rentables, consumen menos electricidad en comparación con la mayoría de los electrodomésticos, en particular con los aires acondicionados, ya que un ventilador de techo estándar utiliza como máximo 70/80W en su velocidad más alta.

Más opciones

Los ventiladores de techo AC llevan más tiempo en el mercado. Hay muchas opciones y estilos diferentes para elegir que se ajustarán a su presupuesto.





**Compartimos
contigo tus
nuevos proyectos,
un hogar donde
empezar vuestra
historia.**

LINK AC

Precio calidad

20
AÑOS

Garantía
de Motor



Sólo uso
Interior



Función inversa
Verano/Invierno



2 x E27



2,02€
/al mes

Consumo
mensual



Instalación por un
profesional

CON LUZ E27*





Blanco

Suministrado
con



Mando a distancia
de 3 velocidades,
luz y temporizador

 Velocidades	Low	Medium	High
 Potencia	14	28	55
 R.P.M	93	119	198

CARACTERÍSTICAS

- Motor AC de 55W, potente y eficiente
- Cuerpo de acero con aspas de madera contrachapada
- Reversible para el modo de verano e invierno por interruptor
- Luz por medio de 2 portalámparas E27 (Bombillas no incluidas)
- Temporizador programable hasta 8 horas



ESPECIFICACIONES	CON LUZ E27*
POTENCIA	14W a 55W
DIÁMETRO	1220mm (48")
CAUDAL DE AIRE m³/hr	
VELOCIDAD 3 (MÍNIMA)	3,670m³/hr
VELOCIDAD 2	5,020m³/hr
VELOCIDAD 1 (MÁXIMA)	9.900m³/hr
INCLINACIÓN DE LA ASPA	11°
INCLINACIÓN DEL TECHO	15°
LED W	2xE-27 Max 15Wx2
TEMPERATURA	-
LÚMENS	-
VIDA ÚTIL	-
REFERENCIA	CON LUZ E27*
BLANCO + REMOTO	FSL1244WR*

*Se suministra con 2 portalámparas E27 (Bombillas no incluidas).

ACCESORIOS	REFERENCIA
900mm Barra de extensión Blanca	MDRA36W
1800mm Barra de extensión Blanca	MDRA72W

DIMENSIONES

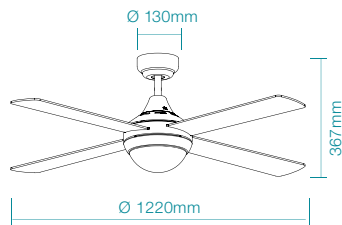

CON LUZ E27*

MINI LINK AC

Belleza clásica

20
AÑOS

Garantía
de Motor



Sólo uso
Interior



Función inversa
Verano/Invierno



2 x E27



2,02€
/al mes

Consumo
mensual



Instalación por un
profesional

CON LUZ E27*





Blanco

Suministrado
con



Mando a distancia
de 3 velocidades,
luz y temporizador

 Velocidades	Low	Medium	High
 Potencia	14	28	55
 R.P.M	93	119	198

CARACTERÍSTICAS

- Motor AC de 55W, potente y eficiente
- Cuerpo de acero con aspas de madera contrachapada
- Reversible para el modo de verano e invierno por interruptor
- Luz por medio de 2 portalámparas E27 (Bombillas no incluidas)
- Temporizador programable hasta 8 horas



ESPECIFICACIONES	CON LUZ E27*
POTENCIA	14W a 55W
DIÁMETRO	1067mm (42")
CAUDAL DE AIRE m³/hr	
VELOCIDAD 3 (MÍNIMA)	3,670m³/hr
VELOCIDAD 2	5,020m³/hr
VELOCIDAD 1 (MÁXIMA)	7,600m³/hr
INCLINACIÓN DE LA ASPA	11°
INCLINACIÓN DEL TECHO	15°
LED W	-
TEMPERATURA	-
LÚMENS	-
VIDA ÚTIL	-
REFERENCIA	CON LUZ E27*
BLANCO	FSL1066WR*

*Se suministra con 2 portalámparas E27 (Bombillas no incluidas).

ACCESORIOS	REFERENCIA
900mm Barra de extensión Blanca	MDRA36W
1800mm Barra de extensión Blanca	MDRA72W

DIMENSIONES

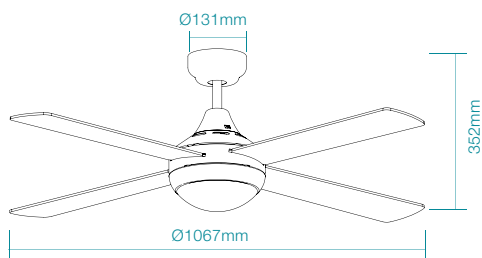

CON LUZ E27*

ELITE AC

Esbelto diseño

20
AÑOS

Garantía
de Motor



Interior / Uso
en exteriores cubiertos*



Función inversa
Verano/Invierno



1,72€
/al mes

Consumo
mensual



Instalación por un
profesional





Blanco

SIN LUZ

Suministrado
con



Mando a distancia
de 3 velocidades
y temporizador

 Velocidades	Low	Medium	High
 Potencia	12	27	50
 R.P.M	97	145	198

CARACTERÍSTICAS

- Motor AC de 50W, potente y eficiente
- Cuerpo de acero con 3 aspas de ABS
- Diseño estilizado, ideal para interiores y exteriores cubiertos*
- Reversible para modo verano e invierno por interruptor
- Temporizador programable hasta 8 horas

* Las áreas para la instalación en exteriores deben tener al menos 3 paredes cerradas y el ventilador debe ser montado al menos a 4 metros de distancia de la pared abierta.



ESPECIFICACIONES	SIN LUZ
POTENCIA	50W
DIÁMETRO	1220mm (48")
CAUDAL DE AIRE m ³ /hr	
VELOCIDAD 3 (MÍNIMA)	6,400m ³ /hr
VELOCIDAD 2	8,100m ³ /hr
VELOCIDAD 1 (MÁXIMA)	9,900m ³ /hr
INCLINACIÓN DE LA ASPA	11,5°
INCLINACIÓN DEL TECHO	15°
LED W	-
TEMPERATURA	-
LÚMENS	-
VIDA ÚTIL	-
REFERENCIA	SIN LUZ
BLANCO	MEF133WW

ACCESORIOS	REFERENCIA
900mm Barra de extensión Blanca	MDRA36W
1800mm Barra de extensión Blanca	MDRA72W
Mando a pared	MWALLC

DIMENSIONES

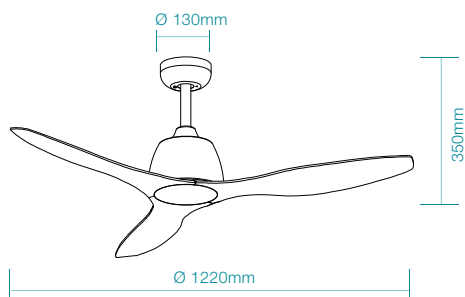

SIN LUZ

FLUSH AC

Compacto

20
AÑOS

Garantía
de Motor



Interior / Uso
en exteriores cubiertos*



Función inversa
Verano/Invierno



Tricolor



2,02€
/al mes
Consumo
mensual



Instalación por un
profesional



Blanco

SIN LUZ

Suministrado
con



Mando a distancia
de 3 velocidades
y temporizador



Blanco

CON LUZ



Suministrado
con



Mando a distancia
de 3 velocidades,
luz y temporizador



Blanco

 Velocidades	Low	Medium	High
 Potencia	14	32	60
 R.P.M	93	119	209

CARACTERÍSTICAS

- Motor AC de 60W, potente y eficiente
- Fino diseño, ideal para techos bajos en interiores y exteriores cubiertos
- Cuerpo metálico con 3 aspas de ABS
- Reversible para el modo de verano e invierno por interruptor
- 15W CCT LED
- Cambio de temperatura a través de interruptor, 3000K-4000K-5000K (modelo con luz)

* Las áreas para la instalación en exteriores deben tener al menos 3 paredes cerradas y el ventilador debe ser montado al menos a 4 metros de distancia de la pared abierta.



ESPECIFICACIONES	SIN LUZ	CON LUZ
POTENCIA	14W a 60W	14W a 60W
DIÁMETRO	1270mm (50")	1270mm (50")
CAUDAL DE AIRE m³/hr		
VELOCIDAD 3 (MÍNIMA)	5,055m³/hr	5,055m³/hr
VELOCIDAD 2	7,240m³/hr	7,240m³/hr
VELOCIDAD 1 (MÁXIMA)	10.200m³/hr	10.200m³/hr
INCLINACIÓN DE LA ASPA	17°	17°
LED W	-	15W LED
TEMPERATURA	-	3000K / 4000K / 5000K
LÚMENS	-	Hasta 1780lm
VIDA ÚTIL	-	35.000 horas @ Ta25°C
REFERENCIA	SIN LUZ	CON LUZ
BLANCO	MFF133WS	MFF1333WS

DIMENSIONES

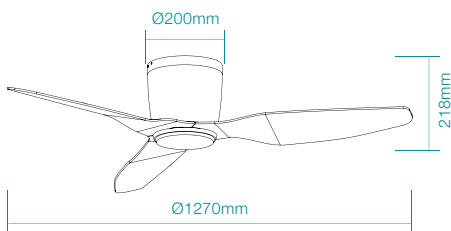

SIN LUZ

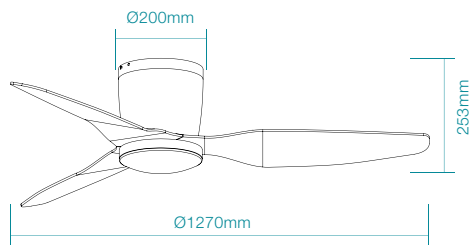

CON LUZ

ALPHA AC

Un toque industrial

20
AÑOS

Garantía
de Motor



Sólo uso
Interior



Función inversa
Verano/Invierno



E27



2,11€
/al mes

Consumo
mensual



Instalación por un
profesional

CON LUZ E27*



Blanco

Suministrado
con



Kit de mando
infrarrojo

SIN LUZ

Suministrado
con



Blanco



Kit de mando
infrarrojo

SIN LUZ



Suministrado
con



Blanco



Mando de pared

 Velocidades	Low	Medium	High
 Potencia	15	29	60
 R.P.M	87	124	172

CARACTERÍSTICAS

- Motor AC de 60W, potente y eficiente
- Cuerpo de acero con aspas de madera contrachapada
- Reversible para el modo de verano e invierno por interruptor
- Modelo con luz por medio de 1 portalámpara E27 (Bombilla no incluida)



ESPECIFICACIONES	SIN LUZ Con mando a distancia	SIN LUZ mando de pared	CON LUZ E27*
POTENCIA	70W	70W	70W
DIÁMETRO	1200mm (48")	1200mm (48")	1200mm (48")
CAUDAL DE AIRE m³/hr			
VELOCIDAD 3 (MÍNIMA)	5,900m³/hr	5,900m³/hr	5,900m³/hr
VELOCIDAD 2	7,100m³/hr	7,100m³/hr	7,100m³/hr
VELOCIDAD 1 (MÁXIMA)	8,900m³/hr	8,900m³/hr	8,900m³/hr
INCLINACIÓN DE LA ASPA	11°	11°	11°
INCLINACIÓN DEL TECHO	15°	15°	15°
LED W	-	-	1xE27 max 15W
TEMPERATURA	-	-	-
LÚMENS	-	-	-
VIDA ÚTIL	-	-	-
REFERENCIA	SIN LUZ Con mando a distancia	SIN LUZ mando de pared	CON LUZ Con mando a distancia
BLANCO	CFW124R	CFW124	CFW124CR*

*Se suministra con 1 portalámparas E27 (Bombilla no incluida)

ACCESORIOS	REFERENCIA
900mm Barra de extensión Blanca	MDRA36W

DIMENSIONES

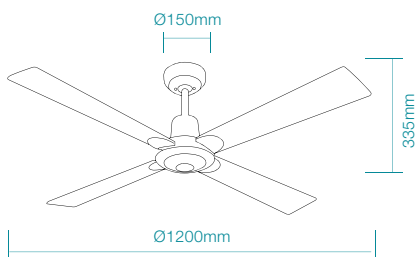

SIN LUZ



CON LUZ E27*

GOVERNOR AC

Aspecto industrial

20
AÑOS

Garantía
de Motor



Interior / Uso
en exteriores cubiertos*



Función inversa
Verano/Invierno



2,30€
/al mes

Consumo
mensual



Instalación por un
profesional

CON LUZ





Negro/Teca

Suministrado
con



Mando a distancia
de 3 velocidades,
luz y temporizador

 Velocidades	Low	Medium	High
 Potencia	16	30	58
 R.P.M	80	120	170

CARACTERÍSTICAS

- Motor AC de 70W, potente y eficiente
- Techo bajo y diseño estilizado. Ideal para interiores y exteriores cubiertos
- Cuerpo de acero con aspas de madera contrachapada
- Reversible para el modo de verano e invierno por interruptor

* Las áreas para la instalación en exteriores deben tener al menos 3 paredes cerradas y el ventilador debe ser montado al menos a 4 metros de distancia de la pared abierta.



ESPECIFICACIONES	SIN LUZ
POTENCIA	70W
DIÁMETRO	1520mm (60")
CAUDAL DE AIRE m³/hr	
VELOCIDAD 3 (MÍNIMA)	7,150m³/hr
VELOCIDAD 2	10,220m³/hr
VELOCIDAD 1 (MÁXIMA)	11,400m³/hr
INCLINACIÓN DE LA ASPA	13°
INCLINACIÓN DEL TECHO	15°
LED W	-
TEMPERATURA	-
LÚMENS	-
VIDA ÚTIL	-
REFERENCIA	SIN LUZ
NEGRO/TECA	MGF1530T

ACCESORIOS	REFERENCIA
900mm Barra de extensión Negra	MDRA36M

DIMENSIONES

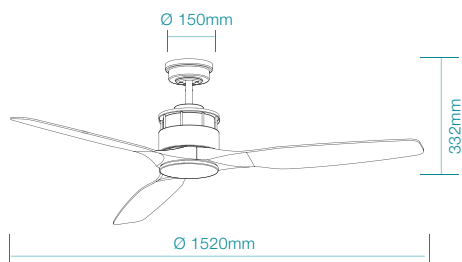

SIN LUZ





ACCESORIOS PARA VENTILADORES DE TECHO

VENTAJAS DE LOS ACCESORIOS

Mando a distancia El mando a distancia permite cambiar la velocidad del ventilador con sólo pulsar un botón.

Luz Las luminarias de los ventiladores te proporcionan luz mientras te brindan una brisa relajante.

Barras de extensión Las barras de extensión proporcionan comodidad y mejor eficiencia cuando el área tiene un techo alto.

MANDOS A DISTANCIA / CONTROL DE PARED

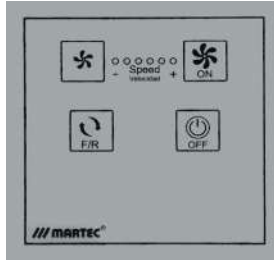
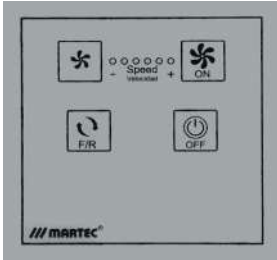

MANDO DE PARED DC

CARACTERÍSTICAS

- 3 años de garantía
- Compatible con los ventiladores WIFI
- Pantalla táctil
- Ajuste de 6 velocidades
- Encendido/apagado con temporizador
- Función de encendido/apagado de la luz
- Función inversa verano/invierno

REFERENCIA

CON LUZ - MDCHOTEL-L
SIN LUZ - MDCHOTEL

MANDO DE PARED DC PARA SUPERFICIE

CARACTERÍSTICAS

- 3 años de garantía
- Compatible con los ventiladores WIFI
- Pantalla táctil
- Ajuste de 6 velocidades
- Encendido/apagado con temporizador
- Función de encendido/apagado de la luz
- Función inversa verano/invierno
- Incluye base para montaje en superficie de 85,8 x 85,8

REFERENCIA

CON LUZ - SMDCHOTEL-L
SIN LUZ - SMDCHOTEL

KIT DE MANDO PREMIER

CARACTERÍSTICAS

- 3 años de garantía
- Adecuado para todos los ventiladores de intensidad variable (AC)
- 3 velocidades alta, media, baja
- Función de encendido/apagado de la luz
- Temporizador de 2, 4 y 8 horas
- 4 interruptores DIP hacen 16 posibles combinaciones de frecuencia
- Gama de frecuencias de hasta 10 m
- 2 pilas AAA de 1,5 V incluidas

REFERENCIA

MPREMS

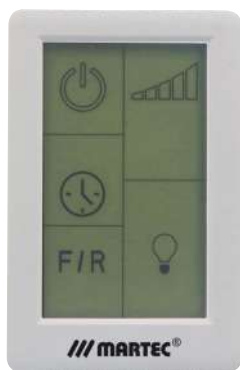

MANDO DE PARED DC MODELOS SIN WIFI

CARACTERÍSTICAS

- 3 años de garantía
- Compatible con los ventiladores DC sin wifi
- Pantalla táctil LCD
- Ajuste del ventilador del techo de 5 velocidades
- Encendido/apagado con temporizador
- Función de encendido/apagado de la luz
- Función inversa verano/invierno

REFERENCIA

MDCWALL

KIT DE MANDO INFRARROJO

CARACTERÍSTICAS

- 3 años de garantía
- Adecuado para todos los ventiladores de intensidad variable (AC).
- 3 velocidades alta, media, baja
- Función de encendido/apagado de la luz
- 2 pilas AAA de 1,5 V incluidas

REFERENCIA

FSIREM

MANDO DE PARED AC

CARACTERÍSTICAS

- 3 años de garantía
- 3 velocidades alta, media, baja
- Función de encendido/apagado de la luz

REFERENCIA

MWALLC

BARRAS DE EXTENSIÓN

Recomendaciones

La distancia ideal entre el suelo y las aspas del ventilador es de 210 cm a 270 cm.

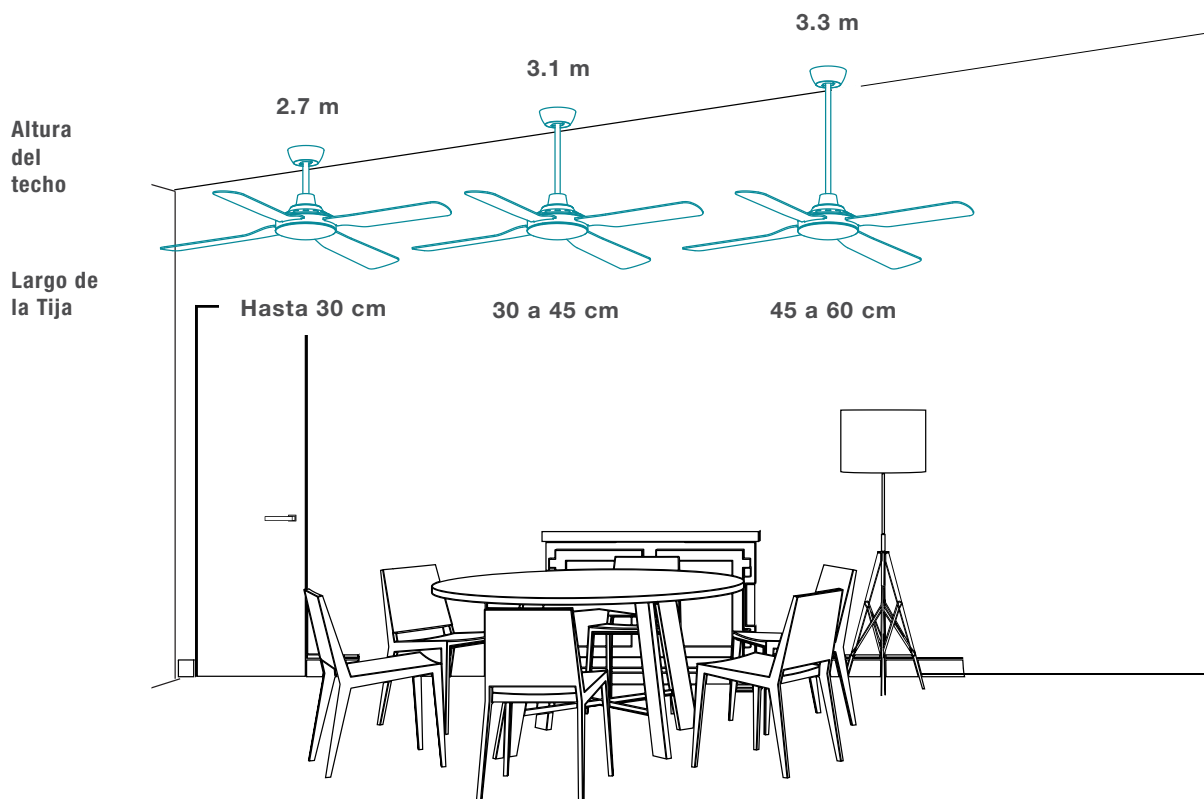

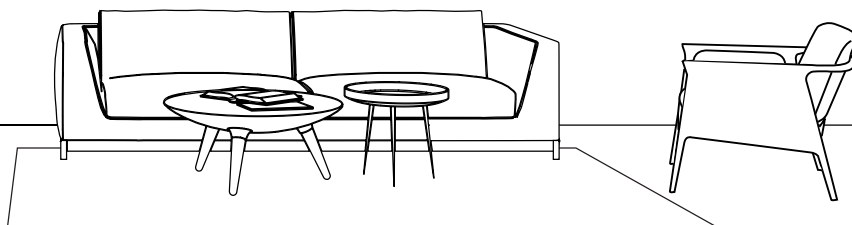
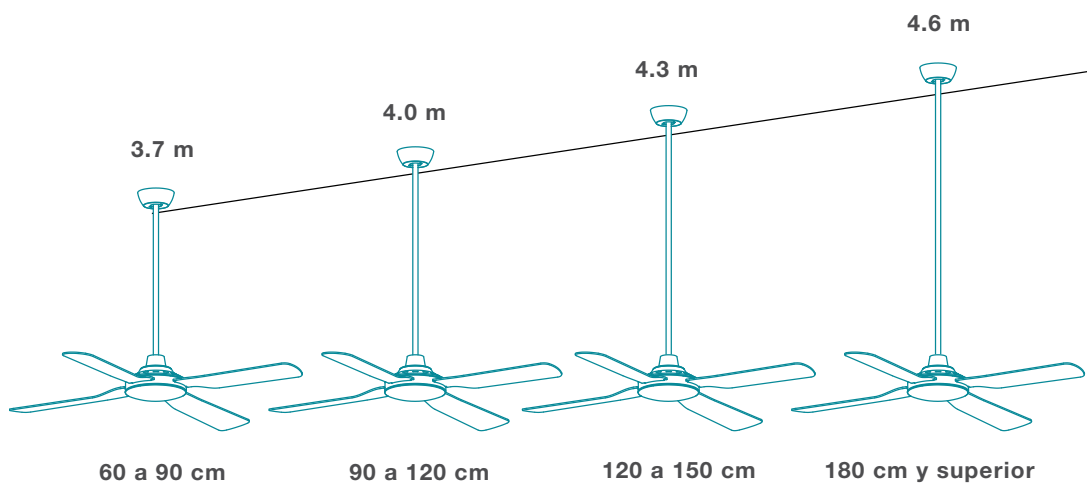

BARRAS DE EXTENSIÓN

DC BARRAS DE EXTENSIÓN

REFERENCIA	DESCRIPCIÓN	PRODUCTO
MDRDWIFI36W	TIJA 900MM D25 BLANCA CON CABLE GAMA SMART	SMART / QUANTUM
MDRDWIFI36M	TIJA 900MM D25 NEGRO CON CABLE GAMA SMART	SMART / QUANTUM
MDRDWIFI72W	TIJA 1800MM D25 BLANCA CON CABLE GAMA SMART	SMART / QUANTUM
MDRDWIFI72M	TIJA 1800MM D25 NEGRO CON CABLE GAMA SMART	SMART / QUANTUM
MDRD36W	TIJA 900MM BLANCO CON CABLEADO VENTILADOR DC	DC
MDRD36M	TIJA 900MM NEGRA CON CABLEADO VENTILADOR DC	DC
MDRD36N	TIJA 900MM NÍQUEL CON CABLEADO VENTILADOR DC	DC
MDRD72W	TIJA 1800MM BLANCA CON CABLEADO DC	DC
MDRD72M	TIJA 1800MM NEGRA CON CABLEADO DC	DC
VDRD24BN	TIJA 600MM NÍQUEL CEP. CABLE DC	BALEARES
VDRD48BN	TIJA 1200MM NÍQUEL CEP. CABLE DC	BALEARES
VDRD48W	TIJA 1200MM BLANCA CABLE DC	BALEARES
VDRD24MB	TIJA 600MM NEGRO MATE CABLE DC	BALEARES

AC BARRAS DE EXTENSIÓN

REFERENCIA	DESCRIPCIÓN	PRODUCTO
MDRA36W	TIJA 900MM BLANCA CON CABLEADO VENTILADOR AC	AC
MDRA36M	TIJA 900MM NEGRA CON CABLEADO VENTILADOR AC	AC
MDRA72W	TIJA 1800MM BLANCA CON CABLEADO VENTILADOR AC	AC
MDRA72M	TIJA 1800MM NEGRA CON CABLEADO VENTILADOR AC	AC

SOPORTE DE TECHO A 45°

REFERENCIA	DESCRIPCIÓN	PRODUCTO
MA45KITW	SOPORTE DE TECHO HASTA 45° BLANCO	NEW SMART
MA45KITM	SOPORTE DE TECHO HASTA 45° NEGRO	NEW SMART



El sistema único de cubierta en ángulo a 45° permite una instalación segura en techos inclinados o abovedados. Garantiza una alineación correcta, mejora la estabilidad y mantiene un rendimiento óptimo del ventilador, a la vez que complementa la estética del techo.

*Solo disponible para ventiladores SMART con tija de 26mm de diámetro.

Nota: Selecciona el color correspondiente con el ventilador

KITS DE LUCES Y LÁMPARAS

REFERENCIA	DESCRIPCIÓN
MSELAMP	PLACA LED PARA ELITE SMART DC
MQDCTL	PLACA LED PARA QUANTUM
MDCMNLAMP	PLACA LED PARA NEWPORT/MALLORCA SMART DC
MSFLAMP	PLACA LED PARA MINI SCORPION SMART DC
MFSLDCLAMP	PLACA LED PARA MINILINK
MMDCLAMP3CCT	PLACA LED PARA METRO 3CCT
MSWLAMP	PLACA LED PARA WAVE
MMDCLAMP	PLACA LED PARA MALLORCA SMART DC
MFLAMP	PLACA LED PARA FLUSH
V15WS	PLACA LED PARA SERIE BALEARIC*
MHLKOB	KIT DE LUZ PARA HAMILTON MIMBRE E27X1
MOLKOB	KIT DE LUZ OASIS "OPAL GLASS" E27X2

Modelos BALEARIC : (B132ME-L / B106FO-L / B132IB-L / B132FO-L / B132CA-L)

DIFUSOR DE RECAMBIO

REFERENCIA	DESCRIPCIÓN
MVFEDIFF	DIFUSOR PARA VENTILADOR ELITE DC
MQDCDIFF	DIFUSOR PARA VENTILADOR QUANTUM DC
MADCDIFF	DIFUSOR PARA VENTILADOR AVOCA DC
MFFDIFF	DIFUSOR PARA VENTILADOR FLUSH AC
MMDCDIFF	DIFUSOR PARA VENTILADOR METRO DC
MVDCDIFF	DIFUSOR PARA VENTILADOR VIPER DC
MRDCDIFF	DIFUSOR PARA VENTILADOR RIVIERA DC
MWFDIFF	DIFUSOR PARA VENTILADOR WAVE DC
MEFDIFF	DIFUSOR PARA VENTILADOR ELITE AC
MNFDIFF	DIFUSOR PARA VENTILADOR NEW PORT DC
FSLEDIFF	DIFUSOR PARA VENTILADOR LINK AC E27X2
FSLDCDIFF	DIFUSOR PARA VENTILADOR LINK DC
CLIGLASS	DIFUSOR PARA VENTILADOR ALPHA AC
BGLASS	DIFUSOR PARA VENTILADOR SERIE BALEARIC
MMLDCDIFF	DIFUSOR DE POLICARBONATO PARA MALLORCA LUZ

ACCESORIOS

RECEPTOR

REFERENCIA	DESCRIPCIÓN
DCRECMAFMLT	RECEPTOR PARA ALBATROSS DC CON LUZ
DCRECMAFMNL	RECEPTOR PARA ALBATROSS DC SIN LUZ
DCRECFWAVLT	RECEPTOR PARA AVOCA DC WIFI CON LUZ
DCRECFWAVNL	RECEPTOR PARA AVOCA DC WIFI SIN LUZ
DCRECFWCALT	RECEPTOR PARA CARRARA DC WIFI CON LUZ
DCRECFSELT	RECEPTOR PARA ELITE SMART DC CON LUZ
DCRECMGLT	RECEPTOR PARA GENOA CON LUZ
DCRECMGNL	RECEPTOR PARA GENOA SIN LUZ
DCRECFSLLT	RECEPTOR PARA LINK DC CON LUZ
DCRECFSLNL	RECEPTOR PARA LINK DC SIN LUZ
DCRECMMFNL	RECEPTOR PARA MALIBU DC CON LUZ
DCRECMMFLT	RECEPTOR PARA MALIBU DC SIN LUZ
MMDCRECFLT	RECEPTOR PARA METRO DC CON LUZ
MMDCRECFNL	RECEPTOR PARA METRO DC SIN LUZ
DCRECMAFNL	RECEPTOR PARA MINI ALBATROSS DC SIN LUZ
DCRECMNFLT	RECEPTOR PARA NEWPORT DC CON LUZ
DCRECMNFNL	RECEPTOR PARA NEWPORT DC SIN LUZ
DCRECMDCNLT	RECEPTOR PARA NEWPORT WIFI CON LUZ
DCRECMDCNNL	RECEPTOR PARA NEWPORT WIFI SIN LUZ
DCRECMN14LT	RECEPTOR PARA NORFOLK 1433 WIFI CON LUZ
DCRECMQLT	RECEPTOR PARA QUANTUM CON LUZ
DCRECMQNL	RECEPTOR PARA QUANTUM SIN LUZ
DCRMRDCNL	RECEPTOR PARA RIVIERA SIN LUZ
DCRECMSFLT	RECEPTOR PARA SCORPION DC CON LUZ
DCRECMSFNL	RECEPTOR PARA SCORPION DC SIN LUZ
DCRECMWFNLT	RECEPTOR PARA SCORPION WIFI CON LUZ
DCRECMWFNNT	RECEPTOR PARA SCORPION WIFI SIN LUZ
DCRECMDCSNL	RECEPTOR PARA SEAFORTH WIFI SIN LUZ
RECMA103DCLT	RECEPTOR PARA SERIE MALLORCA 103 CON LUZ
RECMA103DCNL	RECEPTOR PARA SERIE MALLORCA 103 SIN LUZ
DCRECMMDCLT	RECEPTOR PARA SERIE MALLORCA CON LUZ
DCRECFSENL	RECEPTOR PARA SMART ELITE SIN LUZ
DCRECMVDCLT	RECEPTOR PARA VIPER DC CON LUZ
DCRECMVDCWIFI4LL	RECEPTOR PARA VIPER WIFI 4 ASPAS CON LUZ
DCRECMVDCWIFI4NL	RECEPTOR PARA VIPER WIFI 4 ASPAS SIN LUZ
DCRECMWFLT	RECEPTOR PARA WAVE DC CON LUZ
DCRECMWFNL	RECEPTOR PARA WAVE DC SIN LUZ
ACRECI-R	RECEPTOR POR INFRAROJOS PARA VENTILADOR AC
MPREMS-R	RECEPTOR RF DE RECAMBIO PARA VENTILADOR AC
VREC132WIFI	RECEPTOR PARA BALEARIC 132 DC CON WIFI
VREC106WIFI	RECEPTOR PARA BALEARIC 106 DC CON WIFI
VREC	RECEPTOR PARA BALEARIC 132 SIN LUZ
VRECM	RECEPTOR PARA BALEARIC 106 SIN LUZ

TRANSMISOR

REFERENCIA	DESCRIPCIÓN
DCSTRANSNL	TRANSMISOR PARA VENTILADOR SMART DC SIN LUZ
DCSTRANSLT	TRANSMISOR PARA VENTILADOR SMART DC CON LUZ
DCTRANSNL	TRANSMISOR PARA VENTILADOR DC SIN LUZ
DCTRANSLT	TRANSMISOR PARA VENTILADOR DC CON LUZ
DCQTRANSNL	TRANSMISOR PARA VENTILADOR DC SIN WIFI SIN LUZ
DCQTRANSLT	TRANSMISOR PARA VENTILADOR DC SIN WIFI CON LUZ

MANDOS A DISTANCIA / CONTROL DE PARED

REFERENCIA	DESCRIPCIÓN
MDCHOTEL	MANDO DE PARED PARA HOTEL VENTILADORES SMART
MDCHOTEL-L	MANDO DE PARED PARA HOTEL VENTILADORES SMART CON LUZ
MDCHOTELNE	MANDO DE PARED PARA HOTEL VENTILADORES SMART NEGRO
MDCHOTELNE-L	MANDO DE PARED PARA HOTEL VENTILADORES SMART CON LUZ NEGRO
SMDCHOTEL	MANDO PARED DE SUPERFICIE PARA HOTEL VENTILADORES SMART
SMDCHOTEL-L	MANDO PARED DE SUPERFICIE PARA HOTEL VENTILADORES SMART CON LUZ
MDCHOTELBK	MANDO PARED DE SUPERFICIE PARA HOTEL VENTILADORES DC NEGRO
MDCWALL	MANDO DIGITAL LCD DE PARED PARA VENTILADORES DC
MPREMS	KIT CONTROL REMOTO RADIOFRECUENCIA
FSIREM	KIT CONTROL REMOTO INFRAROJO
MWALLC	CONTROL PARED PARA VENTILADOR AC
WCT	MANDO PARED PARA BALEARIC

SOPORTES

REFERENCIA	DESCRIPCIÓN
BSOP1015	SOPORTE REGULABLE PARA FALSO TECHO DE 10-15CM
BSOP1524	SOPORTE REGULABLE PARA FALSO TECHO DE 15-24CM
BSOP2442	SOPORTE REGULABLE PARA FALSO TECHO DE 24-42CM
BSOP4277	SOPORTE REGULABLE PARA FALSO TECHO DE 42-77CM
BSOP77145	SOPORTE REGULABLE PARA FALSO TECHO DE 77-145CM

SOPORTE PARA FALSO TECHO

¿Tienes un techo falso o de pladur?

Si es así, no es recomendable instalar tu ventilador sin uno de estos soportes. Es posible que la vibración del techo provoque ruidos insoportables o la caída del ventilador ocasionando graves lesiones.



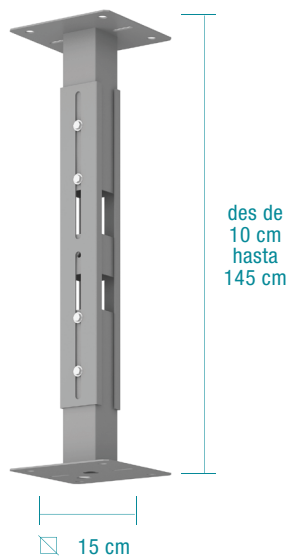
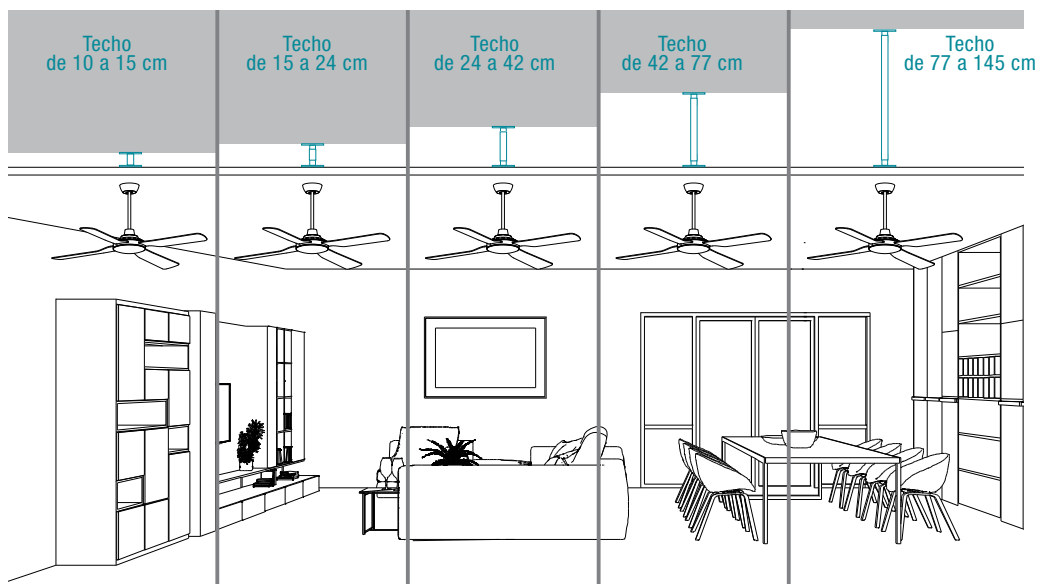

REFERENCIA	DESCRIPCIÓN
BSOP1015	Soporte regulable para falso techo de 10-15cm
BSOP1524	Soporte regulable para falso techo de 15-24cm
BSOP2442	Soporte regulable para falso techo de 24-42cm
BSOP4277	Soporte regulable para falso techo de 42-77cm
BSOP77145	Soporte regulable para falso techo de 77-145cm



MEET SIRIUS
Martec Europe

Camí Ral 1D
Polígono Industrial El Congost N°2, Sector J
08170- Montornés del Vallés
Barcelona

Tel. 93 5706725
meetsirius@meetsirius.com
www.marteceurope.com
www.meetsirius.com

Martec Australia HQ (Sydney)
6 Austool Place Ingleburn NSW 2565
(02) 8778 7500

www.martecaustralia.com.au